



## STÓŁ KONFERENCYJNY SEGMENTOWY RUMBA



### Segmenty:

Rumba segment A



### nr artykułu

13101

Rumba segment B



### nr artykułu

13102

### Przykładowe aranżacje:

#### nr artykułu

#### Rumba 10

Okolo 70 cm na osobę  
A - 2 segmenty  
Pomiesci 6 osób

13103

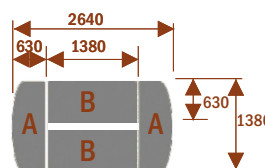

#### Rumba 14

Okolo 70 cm na osobę  
A - 2 segmenty  
B - 4 segmenty  
Pomiesci 14 osób

13104

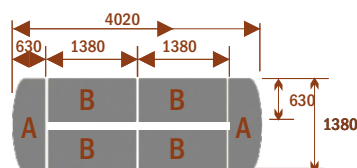

#### Rumba 18

Okolo 70 cm na osobę  
A - 2 segmenty  
B - 6 segmenty  
Pomiesci 18 osób

13105

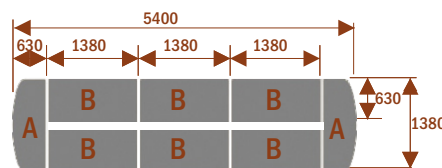

#### Rumba 22

Okolo 70 cm na osobę  
A - 2 segmenty  
B - 8 segmentów  
Pomiesci 26 osób

13106

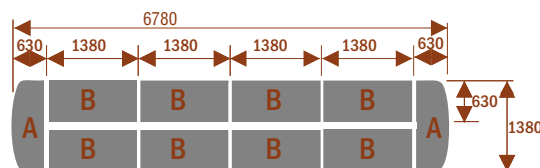

#### Rumba 26

Okolo 70 cm na osobę  
A - 2 segmenty  
B - 10 segmentów  
Pomiesci 26 osób

13107

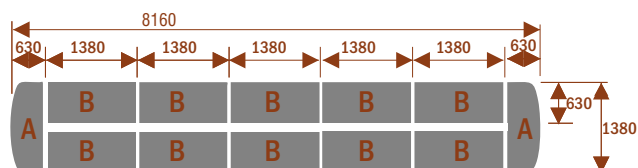



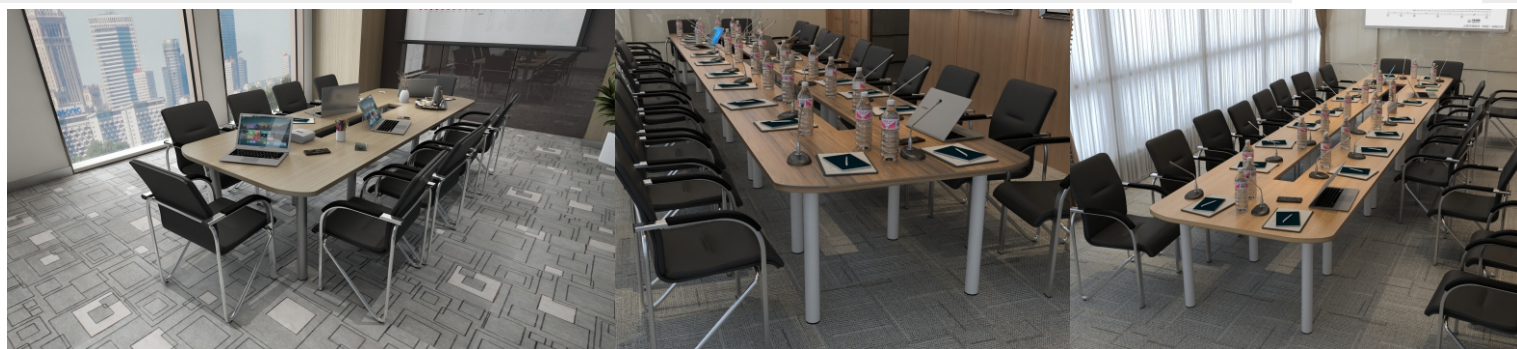

## STÓŁ KONFERENCYJNY SEGMENTOWY SAMBA



**Segmenty:**

|                 |   |                   |                 |   |                   |
|-----------------|---|-------------------|-----------------|---|-------------------|
| Samba segment A |  | nr artykułu 14101 | Samba segment B |  | nr artykułu 14102 |
|-----------------|---|-------------------|-----------------|---|-------------------|

### Przykładowe aranżacje:

nr artykułu

Samba 6 14103

Okolo 70 cm na osobę  
A - 2 segmenty  
Pomiesci 6 osób

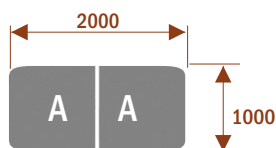

Samba 10 14104

Okolo 70 cm na osobę  
A - 2 segmenty  
B - 2 segmenty  
Pomiesci 10 osób

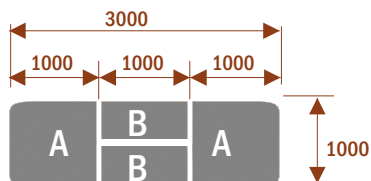

Samba 14 14105

Okolo 70 cm na osobę  
A - 2 segmenty  
B - 4 segmenty  
Pomiesci 14 osób

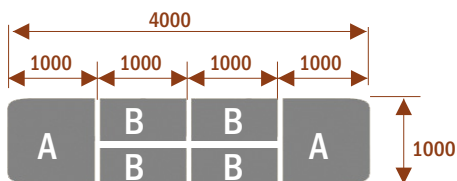

Samba 18 14106

Okolo 70 cm na osobę  
A - 2 segmenty  
B - 6 segmentów  
Pomiesci 18 osób

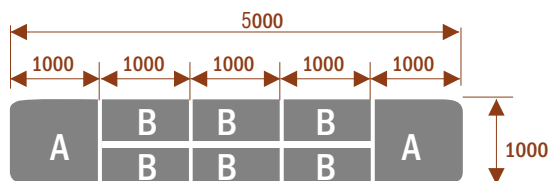

Samba 24 14107

Okolo 70 cm na osobę  
A - 2 segmenty  
B - 8 segmentów  
Pomiesci 24 osób

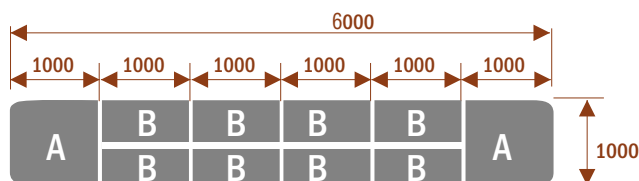



## STÓŁ KONFERENCYJNY SEGMENTOWY MEDISON



### Segmenty:

Medison segment A

nr artykułu

15101

Medison segment B

nr artykułu

15102

### Przykładowe aranżacje:

nr artykułu

#### Medison 6

15103

Okolo 70 cm na osobę  
A - 2 segmenty  
Pomiesci 6 osób

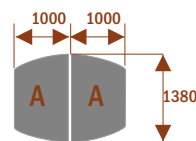

#### Medison 10

15104

Okolo 70 cm na osobę  
A - 2 segmenty  
B - 1 segment  
Pomiesci 10 osób

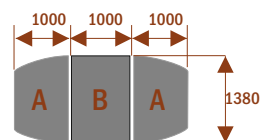

#### Medison 14

15105

Okolo 70 cm na osobę  
A - 2 segmenty  
B - 2 segmenty  
Pomiesci 14 osób

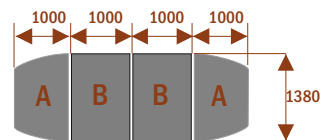

#### Medison 18

15106

Okolo 70 cm na osobę  
A - 2 segmenty  
B - 3 segmenty  
Pomiesci 18 osób

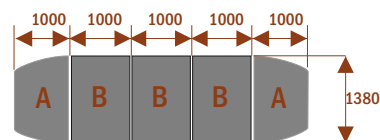

#### Medison 22

15107

Okolo 70 cm na osobę  
A - 2 segmenty  
B - 4 segmenty  
Pomiesci 22 osoby

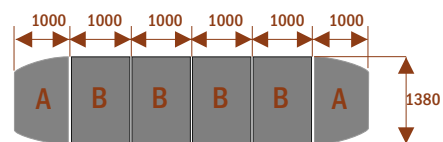



## STÓŁ KONFERENCYJNO BILARDOWY TANGO



Tango (konferencyjno-bilardowy) - orientacyjna cena dla 8 ft.

Stoły Tango robione są na "zamówienie"  
Ostateczna cena stołu zależy od wyposażenia  
(rodzaju sukna, blatu do gry, itd.)  
możliwe wymiary:

|                         | nr artykułu |
|-------------------------|-------------|
| <b>10ft - 3160x1740</b> | 16101       |
| <b>9ft - 2880x1610</b>  | 16102       |
| <b>8ft - 2580x1460</b>  | 16103       |
| <b>7ft - 2330x1330</b>  | 16104       |
| <b>6ft - 2140x1230</b>  | 16105       |





## STÓŁ KONFERENCYJNY SEGMENTOWY TWIST C

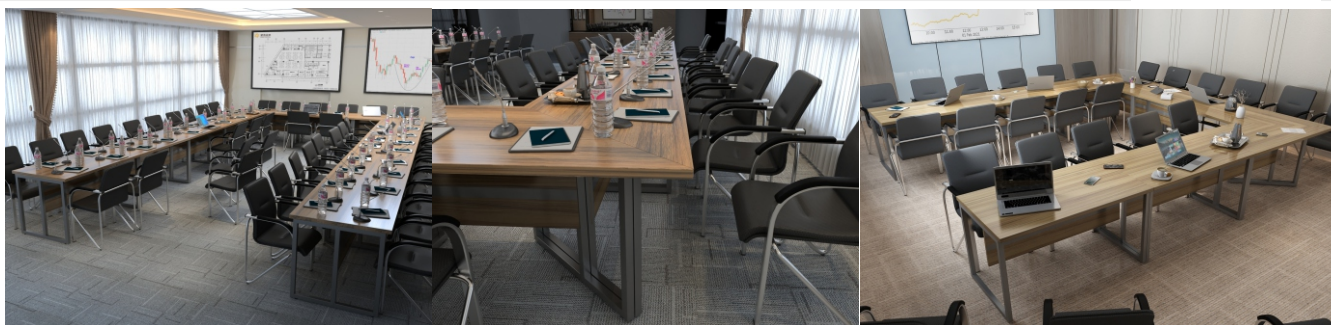

**Segmenty:**  
 Twist segment A  **nr artykułu 17101**      Twist segment B  **nr artykułu 17102**

**Przykładowe aranżacje:**

**Twist C 20**

**17103**

Okolo 70 cm na osobę  
 A - 4 segmenty  
 B - 3 segmenty

Pomiesci 20 osób

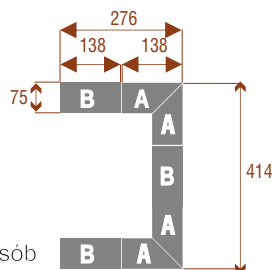

**Twist C 28**

**17104**

Okolo 70 cm na osobę  
 A - 4 segmenty  
 B - 5 segmentów

Pomiesci 28 osób

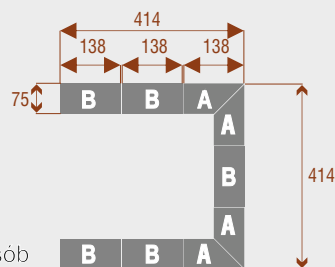

**Twist C 36**

**17105**

Okolo 70 cm na osobę  
 A - 4 segmenty  
 B - 7 segmentów

Pomiesci 36 osób

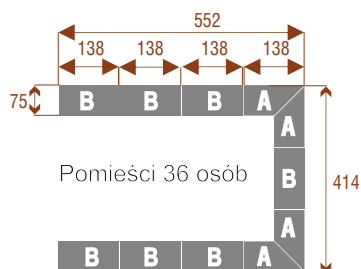

**Twist C 50** **17107**

Okolo 70 cm na osobę  
 A - 4 segmenty  
 B - 9 segmentów

Pomiesci 50 osob



**Twist C 42** **17106**

Okolo 70 cm na osobę  
 A - 4 segmenty  
 B - 9 segmentów

Pomiesci 42 osoby





## STÓŁ KONFERENCYJNY SEGMENTOWY TWIST H



### Segmenty:

Twist segment A



### nr artykułu

18101

Twist segment B



### nr artykułu

18102

### Segmenty:

Twist segment C



### nr artykułu

18103

### Przykładowe aranżacje:

#### nr artykułu

Twist H 14

18104

Okolo 70 cm na osobę  
A - 4 segmenty  
C - 2 segmenty

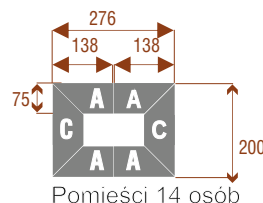

Twist H 18

18105

Okolo 70 cm na osobę  
A - 4 segmenty  
B - 2 segmenty  
C - 2 segmenty

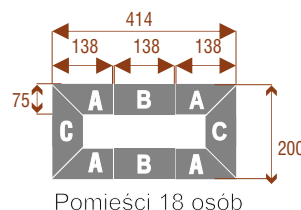

Twist H 22

18106

Okolo 70 cm na osobę  
A - 4 segmenty  
B - 4 segmenty  
C - 2 segmenty

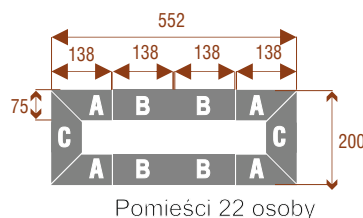

Twist H 26

18107

Okolo 70 cm na osobę  
A - 4 segmenty  
B - 6 segmentów  
C - 2 segmenty

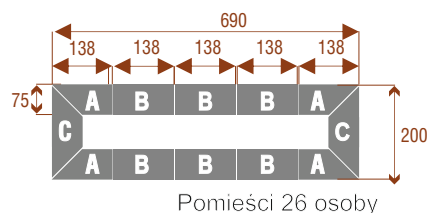



## STÓŁ KONFERENCYJNY SEGMENTOWY TWIST



**Segmenty:**                      **nr artykułu**

Twist segment A  19101

**nr artykułu**

Twist segment B  19102

### Przykładowe aranżacje:

Twist 16                      **nr artykułu**  
19103

Okolo 70 cm na osobę  
A - 8 segmentów

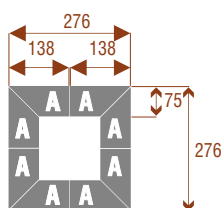

Twist 20                      19104

Okolo 70 cm na osobę  
A - 8 segmentów  
B - 2 segmenty

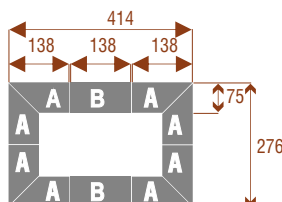

Twist 24                      19105

Okolo 70 cm na osobę  
A - 8 segmentów  
B - 4 segmenty

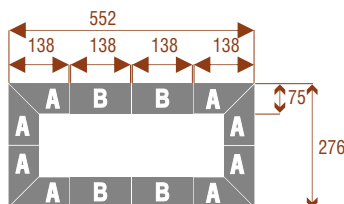

Twist 28                      19106

Okolo 70 cm na osobę  
A - 8 segmentów  
B - 6 segmentów

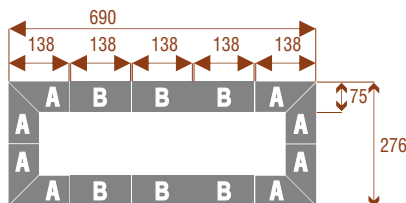

Inne warianty ustawienia



## STÓŁ KONFERENCYJNY TWIST E i F



### Segmenty :

TwiSt segment A

TwiSt segment B



### nr artykułu

20101

20102



### Przykładowe aranżacje :

#### nr artykułu

TwiSt E 20

20103

Okolo 70 cm na osobę  
A - 4 segmenty  
B - 3 segmenty

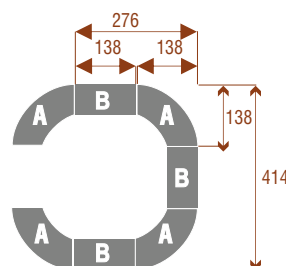

Pomieści 20 osób

dowolna slugosc  
i ilosc segmentow

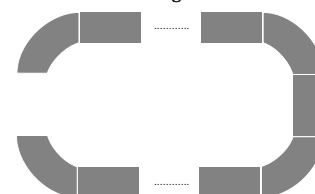

TwiSt E 28

20104

Okolo 70 cm na osobę  
A - 4 segmenty  
B - 5 segmentow

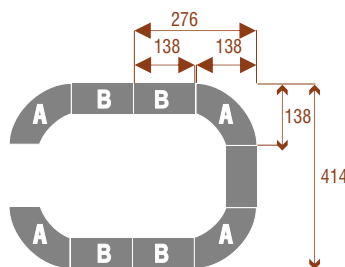

Pomieści 28 osób

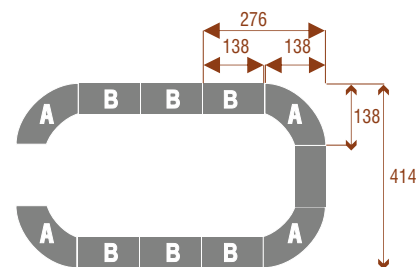

Pomieści 36 osób

TwiSt F 16

20105

Okolo 70 cm na osobę  
A - 4 segmenty

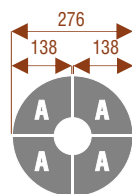

Pomieści 16 osób

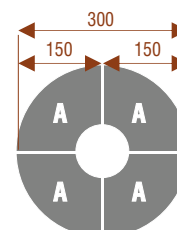

Inne wymiary  
do indywidualnej wyceny





## STÓŁ KONFERENCYJNY TWIST D i G

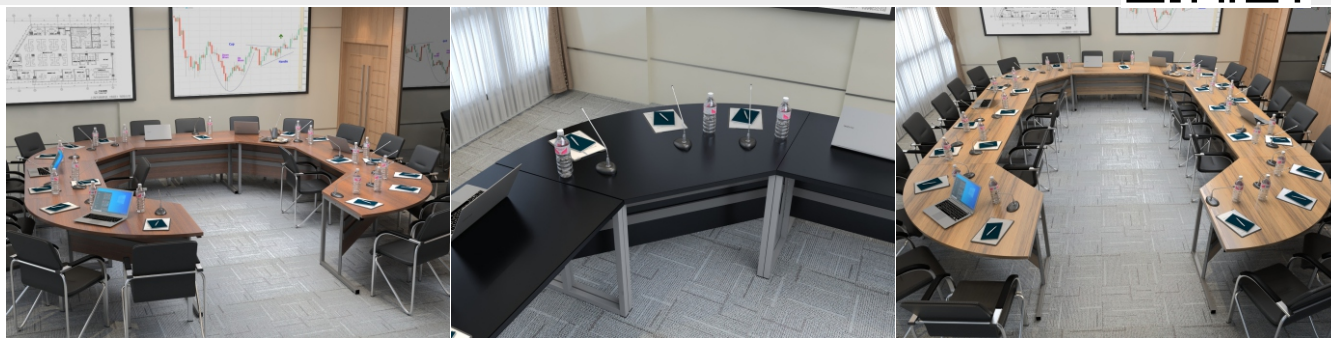

### Segmenty : nr artykułu

Twist segment A  21101

Twist segment B  21102



### Przykładowe aranżacje :

#### nr artykułu

Twist D 20 21103

Okolo 70 cm na osobę

A - 4 segmenty

B - 3 segmenty

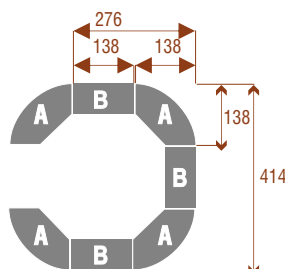

Pomiesci 20 osób

dowolna słuogóć  
i ilość segmentów

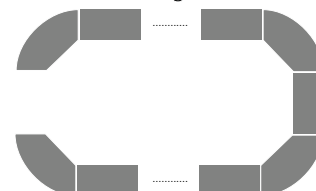

Twist D 28 21104

Okolo 70 cm na osobę

A - 4 segmenty

B - 5 segmenty

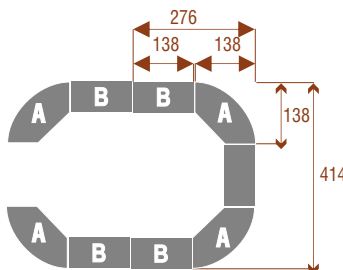

Pomiesci 28 osób

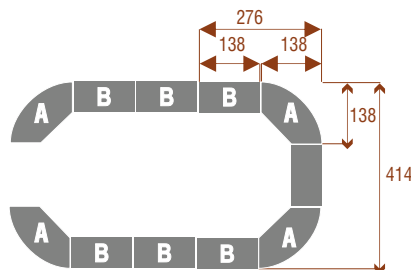

Pomiesci 36 osób

Twist G 16 21105

Okolo 70 cm na osobę

A - 8 segmentów

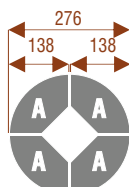

Pomiesci 16 osób

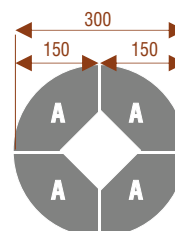

Inne wymiary  
do indywidualnej wyceny



## STÓŁ KONFERENCYJNY TWIST V



### Segmenty :

Twist segment A



nr artykułu

22101

Twist segment B



nr artykułu

22102

### Przykładowe aranżacje :

nr artykułu

Twist V 18a 22103

Okolo 70 cm na osobę  
A - 2 segmenty  
B - 4 segmenty

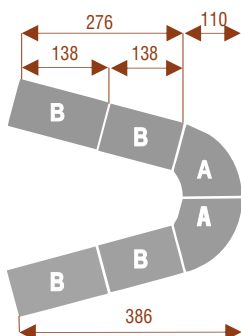

Pomie ci 18 osób

nr artykułu

Twist V 18b 22104

Okolo 70 cm na osobę  
A - 2 segmenty  
B - 4 segmenty

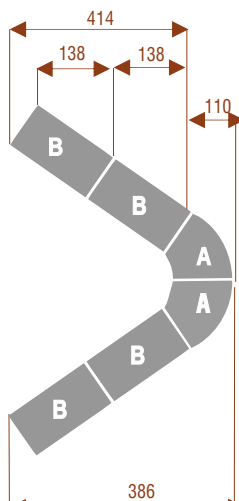

Pomie ci 18 osób

nr artykułu

Twist V 32 22105

Okolo 70 cm na osobę  
A - 2 segmenty  
B - 6 segmentów

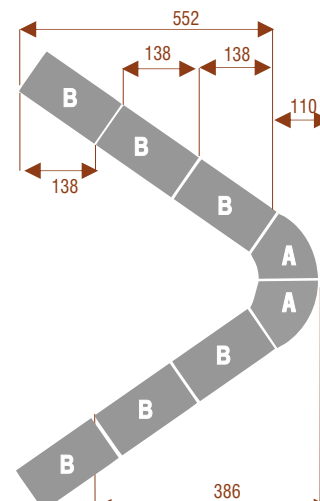

Pomie ci 26 osób

Możliwe inne ustawien



## STÓŁ KONFERENCYJNY BOSTON



### Segmenty:

segment **A**

łącznik **B**

segment narożny **C**

### Przykładowe aranżacje:

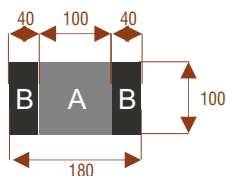

K8

23101  
nr artykułu

Okolo 60 cm na osobę  
Pomiesci 8 osób

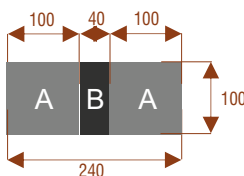

K10

23102  
nr artykułu

Okolo 60 cm na osobę  
Pomiesci 10 osób

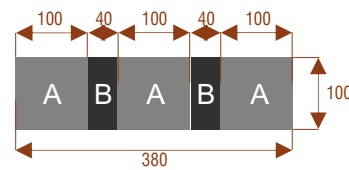

K14

23103  
nr artykułu

Okolo 60 cm na osobę  
Pomiesci 14 osób

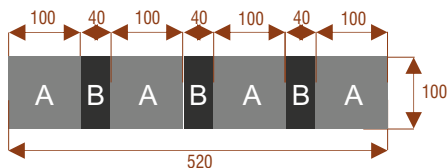

K20

23104  
nr artykułu

Okolo 60 cm na osobę  
Pomiesci 20 osób

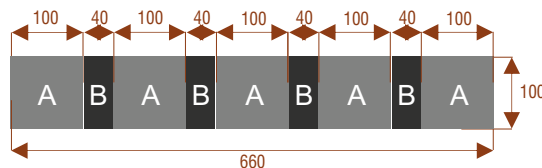

K24

23105  
nr artykułu

Okolo 60 cm na osobę  
Pomiesci 24 osób

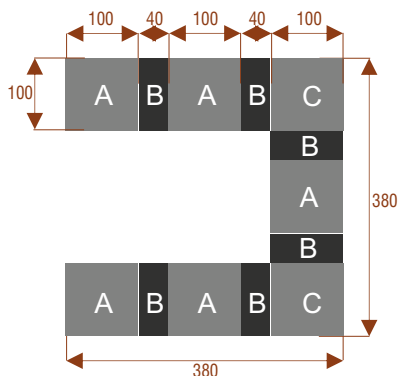

KU 28

23106  
nr artykułu

Okolo 60 cm na osobę  
Pomiesci 28 osób

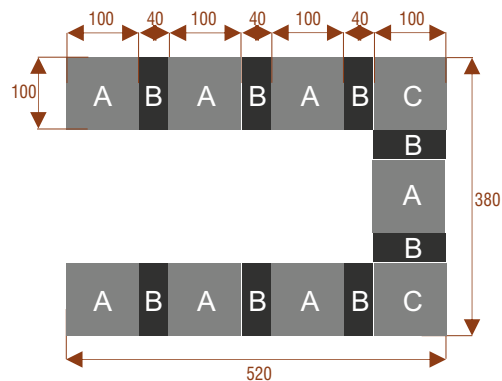

KU 36

23107  
nr artykułu

Okolo 60 cm na osobę  
Pomiesci 36 osób



## STÓŁ KONFERENCYJNY SEGMENTOWY WALC



### Przykładowe aranżacje:

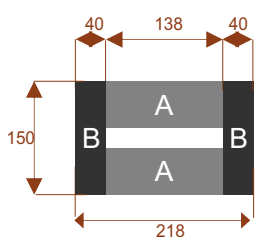

W10 24101  
nr artykułu  
Okolo 60 cm na osobę  
Pomiesci 10 osób

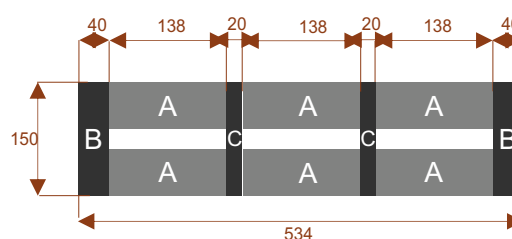

W26 24105  
nr artykułu  
Okolo 60 cm na osobę  
Pomiesci 26osób

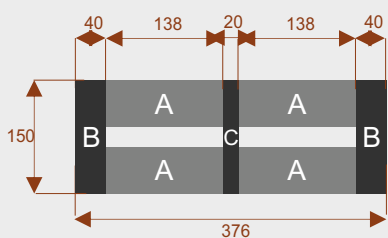

W18 24104  
nr artykułu  
Okolo 60 cm na osobę  
Pomiesci 18 osób

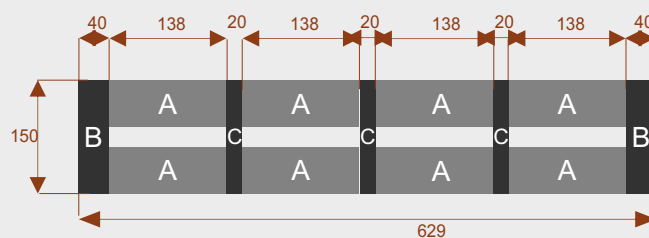

W30 24106  
nr artykułu  
Okolo 60 cm na osobę  
Pomiesci 30osób

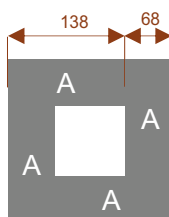

W12 24102  
nr artykułu  
Okolo 60 cm na osobę  
Pomiesci 12 osób

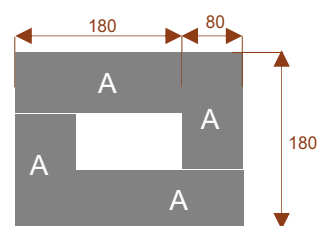

W14 24103  
nr artykułu  
Okolo 60 cm na osobę  
Pomiesci 14 osób



## STÓL KONFERENCYJNY CALYSTO



### Przykładowe aranżacje:

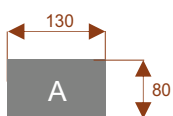

**CAL4** 25101  
nr artykułu

Okolo 60 cm na osobę  
Pomiesci 4 osoby

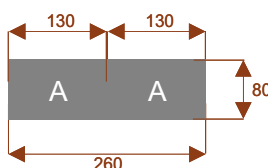

**CAL8** 25102  
nr artykułu

Okolo 60 cm na osobę  
Pomiesci 8 osób

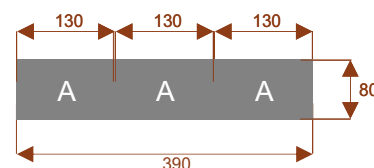

**CAL12a** 25103  
nr artykułu

Okolo 60 cm na osobę  
Pomiesci 12 osób

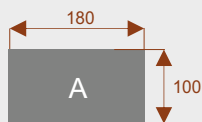

**CAL6** 25104  
nr artykułu

Okolo 60 cm na osobę  
Pomiesci 6 osob

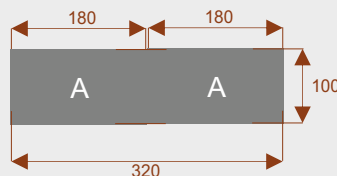

**CAL12b** 25105  
nr artykułu

Okolo 60 cm na osobę  
Pomiesci 12 osob

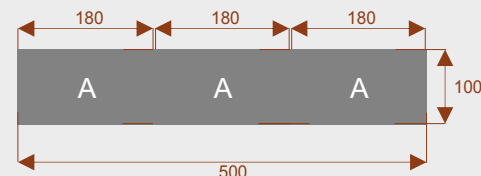

**CAL18** 25106  
nr artykułu

Okolo 60 cm na osobę  
Pomiesci 18osob

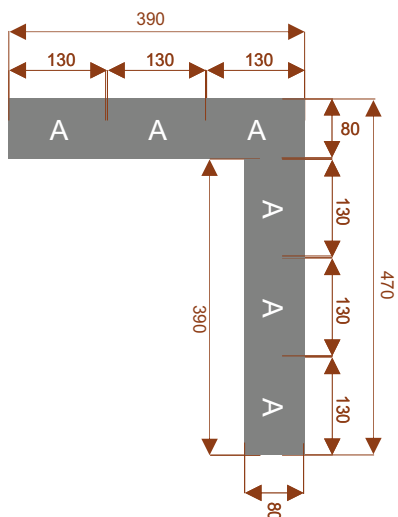

**CAL21a** 25107  
nr artykułu

Okolo 60 cm na osobę  
Pomiesci 21 osob

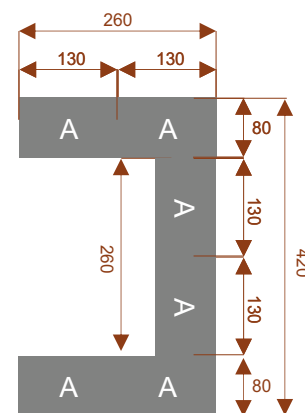

**CAL18b** 25108  
nr artykułu

Okolo 60 cm na osobę  
Pomiesci 18 osob



## STÓŁ KONFERENCYJNY ZUMBA



### Przykładowe aranżacje:

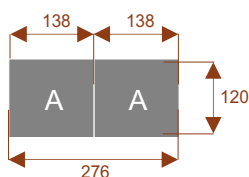

26101  
nr artykułu

#### Zumba Z10a

Okolo 60 cm na osobę  
Pomiesci 10 osób

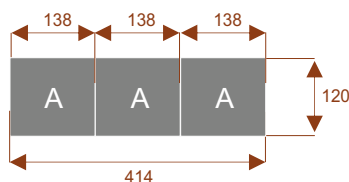

26102  
nr artykułu

#### Zumba Z14a

Okolo 60 cm na osobę  
Pomiesci 14 osób

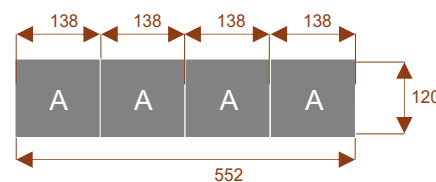

26103  
nr artykułu

#### Zumba Z18a

Okolo 60 cm na osobę  
Pomiesci 18 osób

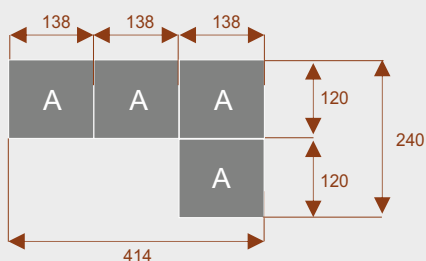

26104  
nr artykułu

#### Zumba Z16

Okolo 60 cm na osobę  
Pomiesci 16 osób

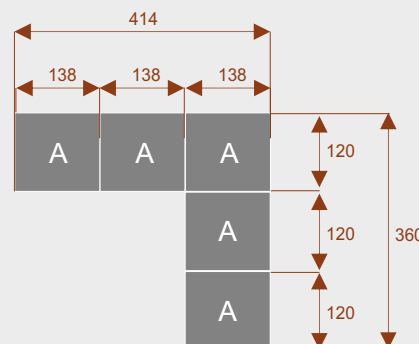

26105  
nr artykułu

#### Zumba Z20

Okolo 60 cm na osobę  
Pomiesci 20 osób

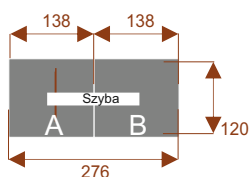

26106  
nr artykułu

#### Zumba Z10b

Okolo 60 cm na osobę  
Pomiesci 10 osób

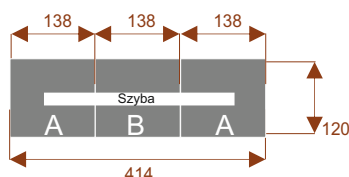

26107  
nr artykułu

#### Zumba Z14b

Okolo 60 cm na osobę  
Pomiesci 14 osób

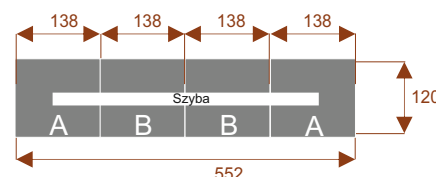

26108  
nr artykułu

#### Zumba Z18b

Okolo 60 cm na osobę  
Pomiesci 18 osób



## MOBILNY STÓŁ KONFERENCYJNY BAJADERA



### Przykładowe aranżacje:

#### BAJADERA 4

Okolo 70 cm na osobę  
Przeznaczony na 4 osoby.

27101  
nr artykułu

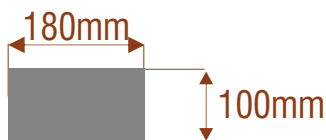

#### BAJADERA 4A

Okolo 70 cm na osobę  
Przeznaczony na 4 osoby

27102  
nr artykułu

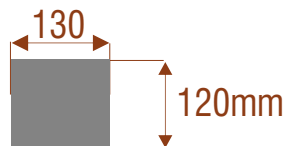

#### BAJADERA 8

Okolo 70 cm na osobę  
Przeznaczony na 6 osób.

27103  
nr artykułu

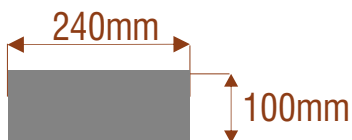

#### BAJADERA 14

Okolo 70 cm na osobę  
Przeznaczony na 12 osób.

27104  
nr artykułu

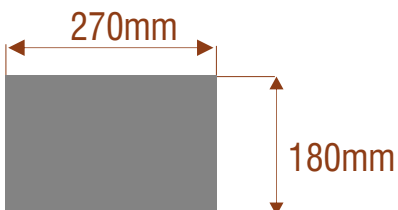



## STÓL KONFERENCYJNY SEGMENTOWY BACHATA

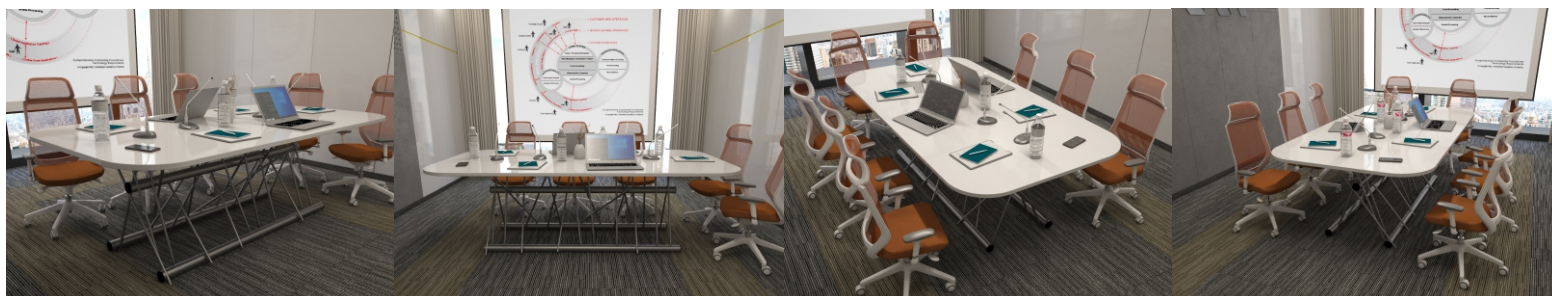

### Segmenty:

segment A



segment B



### Przykładowe aranżacje:

#### nr artykułu

Bachata 12

28101

Okolo 70 cm na osobę  
A - 2 segmenty  
Pomiesci 12 osób

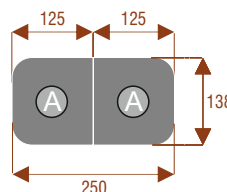

Bachata 16

28102

Okolo 70 cm na osobę  
A - 2 segmenty  
B - 4 segmenty  
Pomiesci 16 osób

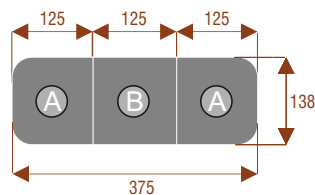

Bachata 20

28103

Okolo 70 cm na osobę  
A - 2 segmenty  
B - 6 segmenty  
Pomiesci 20 osób

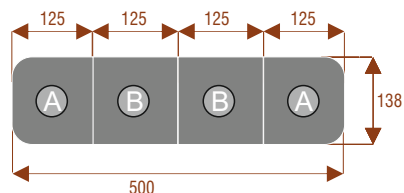

Bachata 24

28104

Okolo 70 cm na osobę  
A - 2 segmenty  
B - 6 segmenty  
Pomiesci 24 osób

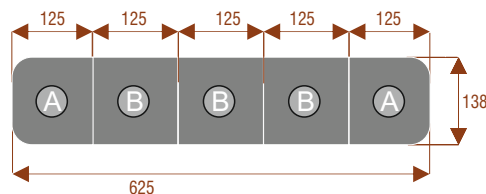





### Przykładowe aranżacje:

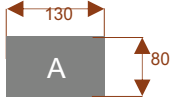

**SWING4 29101**  
nr artykułu

Okolo 60 cm na osobę  
Pomiesci 4 osoby

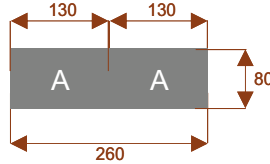

**SWING8 29102**  
nr artykułu

Okolo 60 cm na osobę  
Pomiesci 8 osob

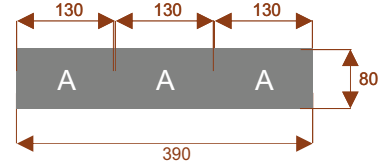

**SWING12a 29103**  
nr artykułu

Okolo 60 cm na osobę  
Pomiesci 12 osob

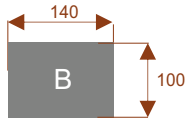

**SWING6 29104**  
nr artykułu

Okolo 60 cm na osobę  
Pomiesci 6 osob

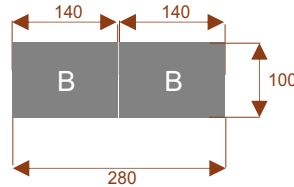

**SWING12b 29105**  
nr artykułu

Okolo 60 cm na osobę  
Pomiesci 12 osob

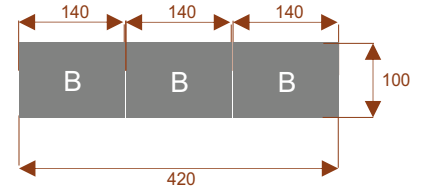

**SWING18 29106**  
nr artykułu

Okolo 60 cm na osobę  
Pomiesci 18osob

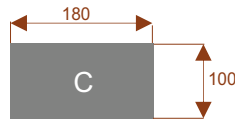

**SWING10a 29107**  
nr artykułu

Okolo 60 cm na osobę  
Pomiesci 6 osob

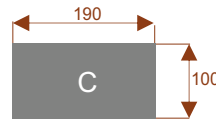

**SWING10b 29108**  
nr artykułu

Okolo 60 cm na osobę  
Pomiesci 6 osob

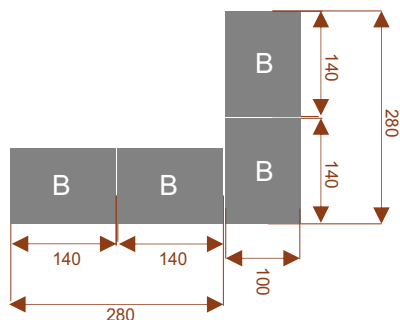

**SWING20 29109**

Okolo 60 cm na osobę  
Pomiesci 20 osob

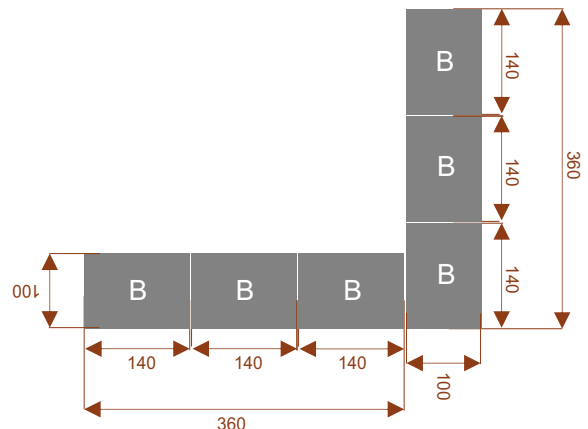

**SWING24 29110**

Okolo 60 cm na osobę  
Pomiesci 24 osoby



## STÓŁ KONFERENCYJNY ZOUK



### Przykładowe aranżacje:

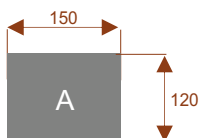

ZOUK8 30101  
nr artykułu

Okolo 60 cm na osobę  
Pomiesci 8 osob

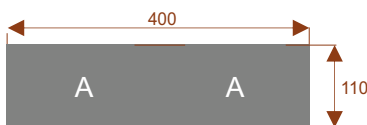

ZOUK14 30102  
nr artykułu

Okolo 60 cm na osobę  
Pomiesci 14 osob

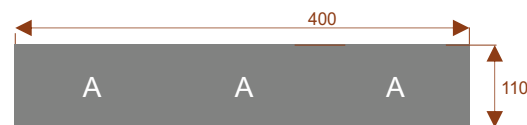

ZOUK22 30103  
nr artykułu

Okolo 60 cm na osobę  
Pomiesci 22 osoby

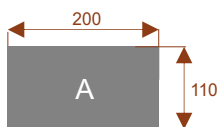

ZOUK10 30104  
nr artykułu

Okolo 60 cm na osobę  
Pomiesci 10 osob



ZOUK12 30108  
nr artykułu

Okolo 60 cm na osobę  
Pomiesci 12 osob

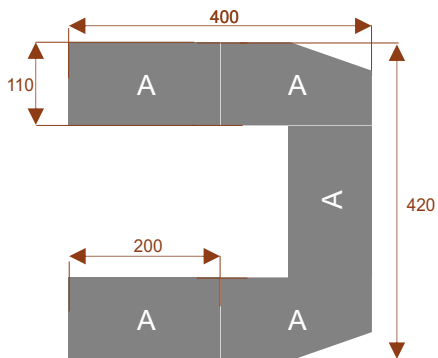

ZOUK29 30105  
nr artykułu

Okolo 60 cm na osobę  
Pomiesci 29 osob

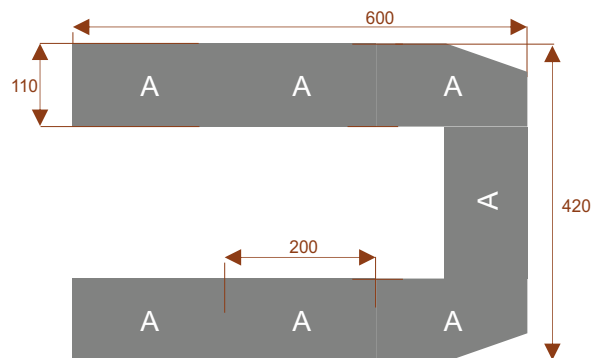

ZOUK41 30106  
nr artykułu

Okolo 60 cm na osobę  
Pomiesci 41 osob

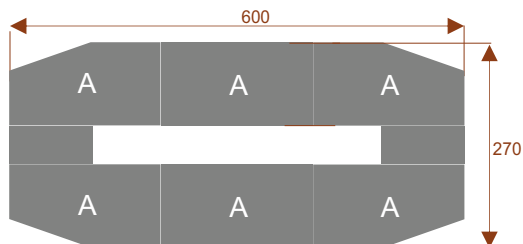

ZOUK26 30107  
nr artykułu

Okolo 60 cm na osobę  
Pomiesci 26 osob





## STÓŁ KONFERENCYJNY SEGMENTOWY FLAMENCO



### Segmenty :

segment A  31101

segment C  31103

segment B  31102

Potrójne blaty grubości razem 72mm  
Nogi 120mm średnicy

### nr artykułu

**Flamenco 36** 31104

Okolo 70 cm na osobę  
A - 2 segmenty  
Pomiesci 32 osób

**Flamenco 32** 31105

Okolo 70 cm na osobę  
A - 2 segmenty  
Pomiesci 32 osób

**Flamenco 28** 31106

Okolo 70 cm na osobę  
A - 2 segmenty  
B - 4 segmenty  
Pomiesci 28 osób

**Flamenco 20** 31107

Okolo 70 cm na osobę  
A - 2 segmenty  
B - 6 segmenty  
Pomiesci 20 osób

### Przykładowe aranżacje :

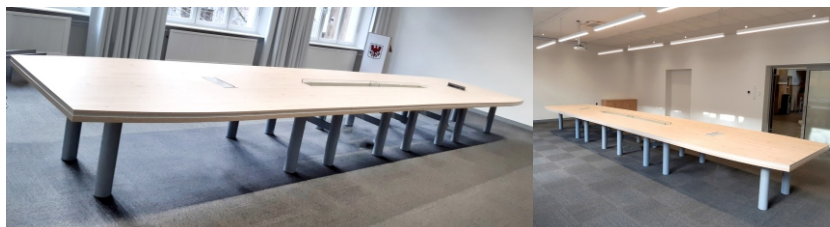
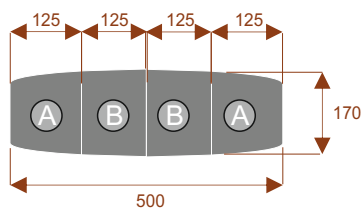
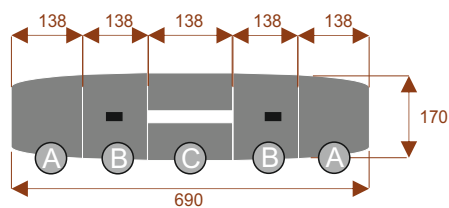
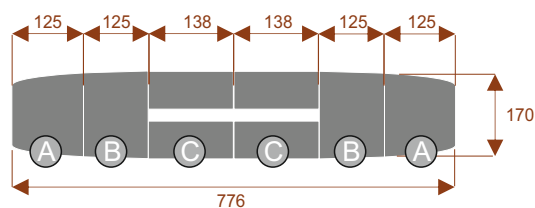
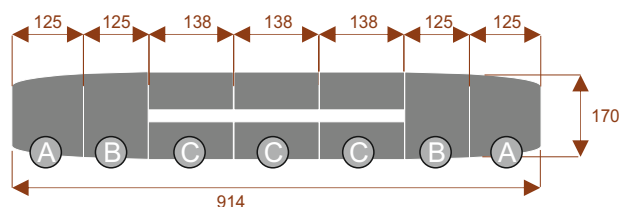



## STÓŁ KONFERENCYJNY SEGMENTOWY FOKSTROT



### Segmenty:

segment A



32101  
nr artykułu

cena ostateczna zależy od użytych materiałów.

Wymiary standardowe lub inne podane przez zamawiającego.

### Przykładowe aranżacje:

Fokstrot 8

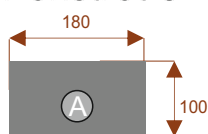

Fokstrot 10

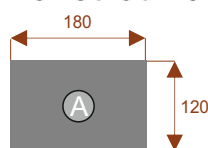

Fokstrot 16

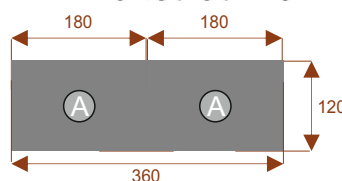

Fokstrot 20

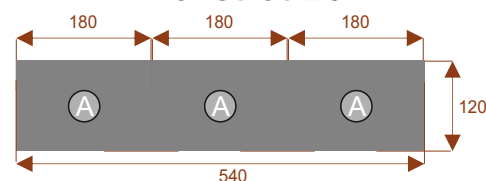

32106  
nr artykułu

32107  
nr artykułu

32108  
nr artykułu

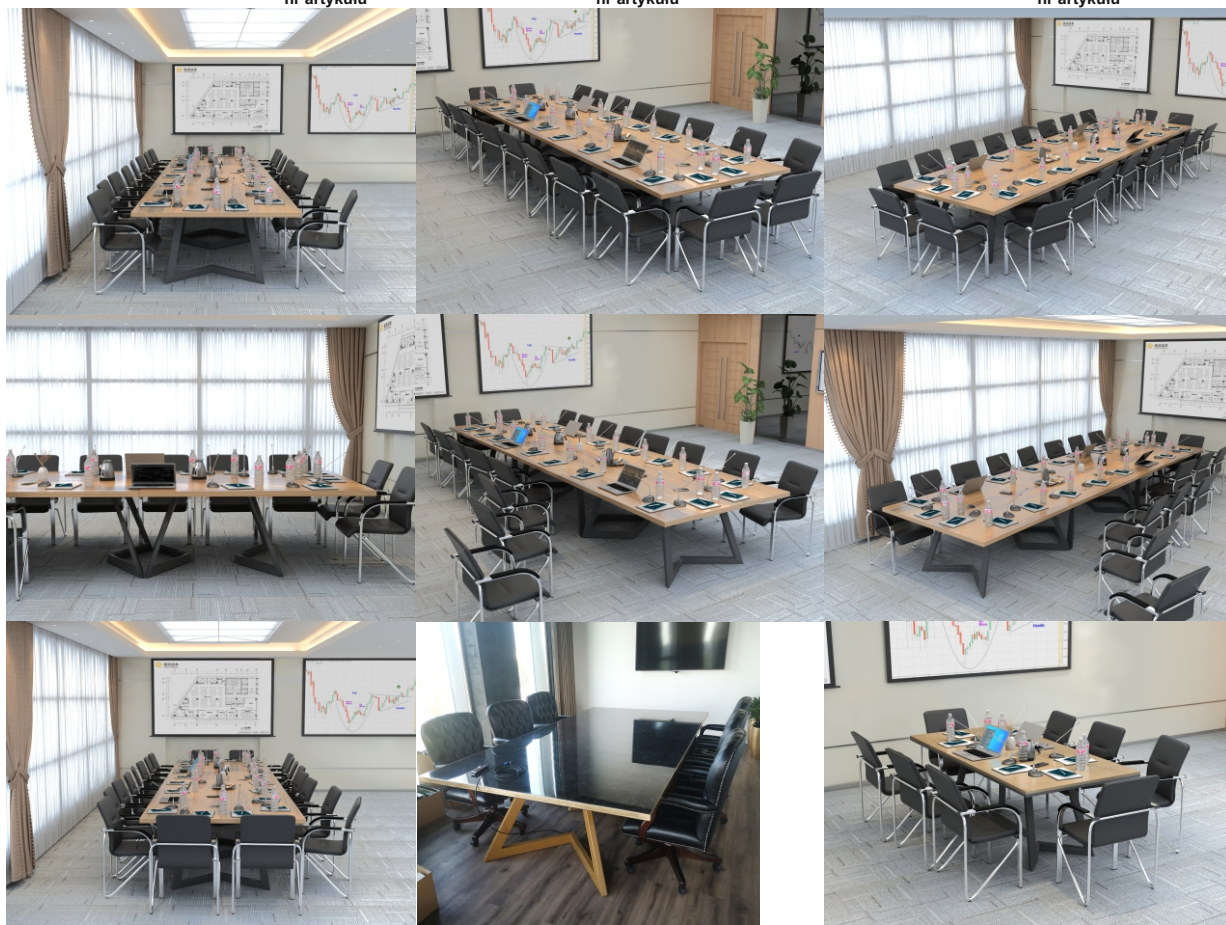



## STÓŁ KONFERENCYJNY SEGMENTOWY PASODOBLE



### Segmenty:

segment A  33101  
nr artykułu

segment B  33102  
nr artykułu

Wymiary standardowe lub inne podane przez zamawiającego.

### Przykładowe aranżacje:

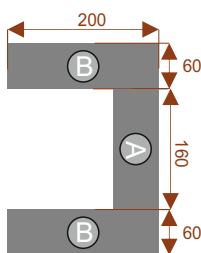

Pasodoble A18 33104  
nr artykułu

Okolo 70 cm na osobę  
A - 1 segmen  
Pomiesci 18 osób

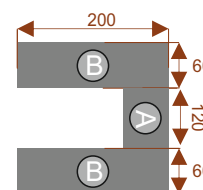

Pasodoble A16 33103  
nr artykułu

Okolo 70 cm na osobę  
A - 1 segmen  
Pomiesci 16 osób

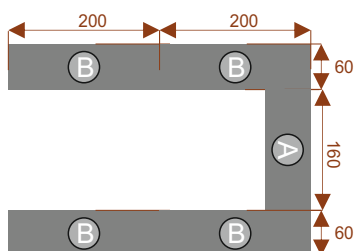

Pasodoble A24 33105  
nr artykułu

Okolo 70 cm na osobę  
A - 1 segment  
B - 4 segmenty  
Pomiesci 24 osoby

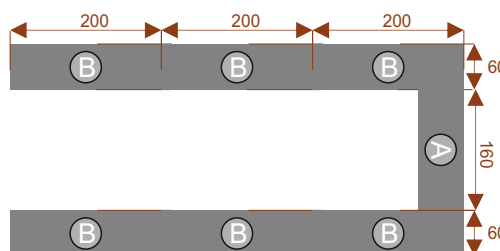

Pasodoble A36 33106  
nr artykułu

Okolo 70 cm na osobę  
A - 1 segment  
B - 6 segmentów  
Pomiesci 36 osób





## STÓŁ KONFERENCYJNY SEGMENTOWY TULIPAN



### Segmenty:

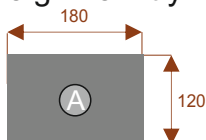

**Tulipan T8a**

Okolo 70 cm na osobę  
Pomiesci 8 osób

Numer artykułu 34101

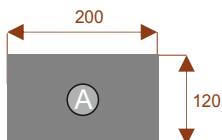

**Tulipan T10a**

Okolo 70 cm na osobę  
Pomiesci 10 osób

Numer artykułu 34102

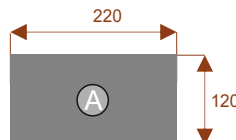

**Tulipan T12a**

Okolo 70 cm na osobę  
Pomiesci 12 osób

Numer artykułu 34103

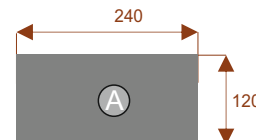

**Tulipan T14a**

Okolo 70 cm na osobę  
Pomiesci 14 osób

Numer artykułu 34104

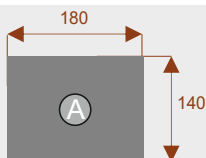

**Tulipan T10b**

Okolo 70 cm na osobę  
Pomiesci 10 osób

Numer artykułu 34105

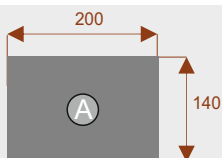

**Tulipan T12b**

Okolo 70 cm na osobę  
Pomiesci 12 osób

Numer artykułu 34106

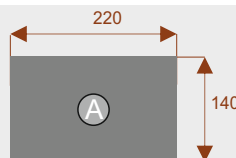

**Tulipan T14b**

Okolo 70 cm na osobę  
Pomiesci 14 osób

Numer artykułu 34107

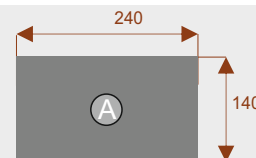

**Tulipan T16b**

Okolo 70 cm na osobę  
Pomiesci 16 osób

Numer artykułu 34108

Wymiary standardowe lub inne podane przez zamawiającego.

### Przykładowe aranżacje:

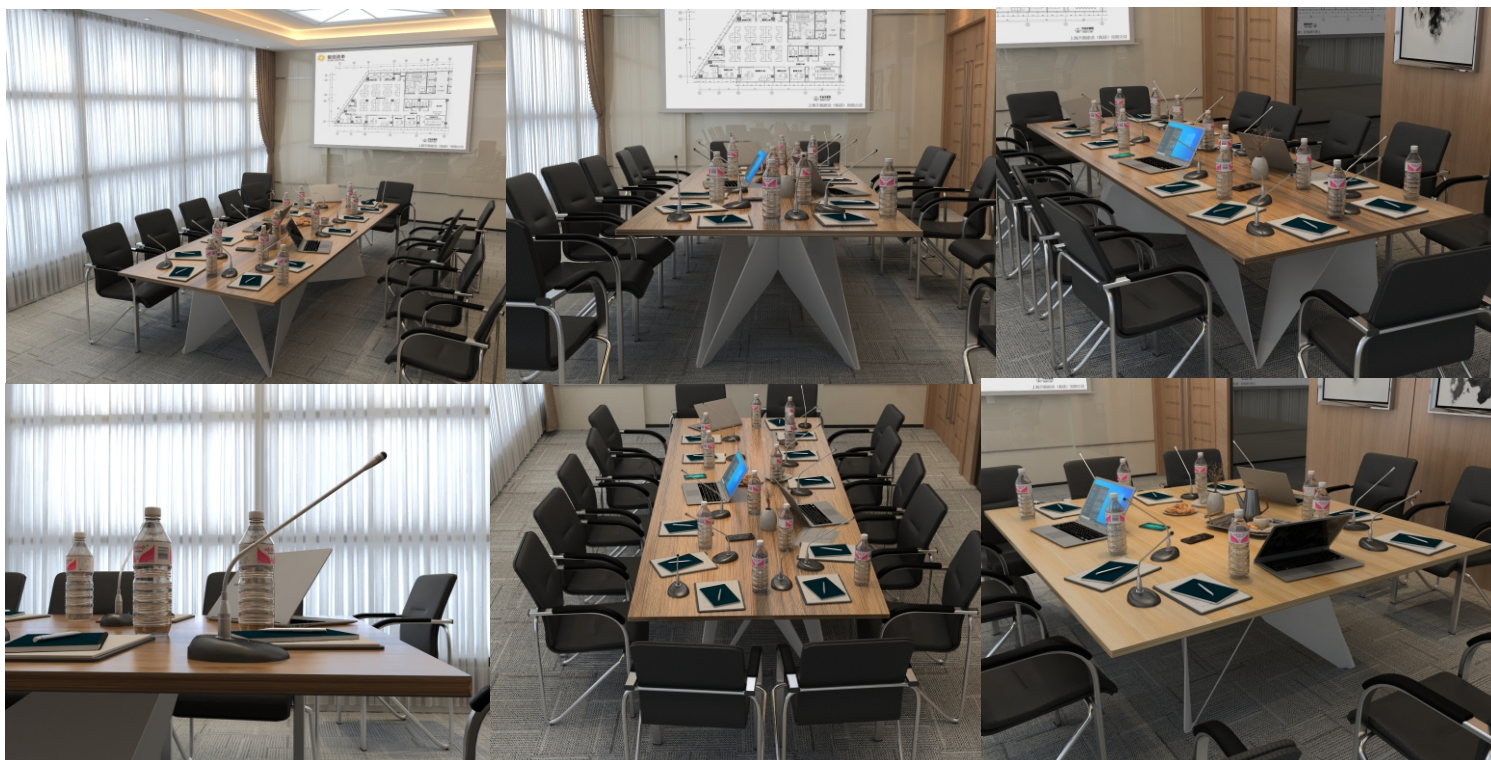



## STÓŁ KONFERENCYJNY ALMANDA



### Segmenty:

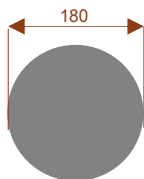

35101  
nr artykułu

#### Almanda A10

Okolo 70 cm na osobę  
Pomiesci 10 osób

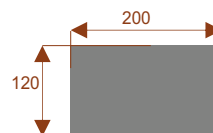

35102  
nr artykułu

#### Almanda A8

Okolo 70 cm na osobę  
Pomiesci 8 osób

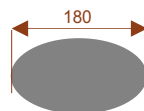

35103  
nr artykułu

#### Almanda A6 elipsa

Okolo 70 cm na osobę  
Pomiesci 6 osób

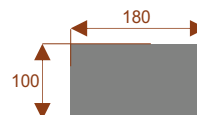

351014  
nr artykułu

#### Almanda A6 prostokąt

Okolo 70 cm na osobę  
Pomiesci 6 osób

Wymiary standardowe lub inne podane przez zamawiającego.

### Przykładowe aranżacje:





## STÓŁ KONFERENCYJNY KARMANIOLA



### Segmety:

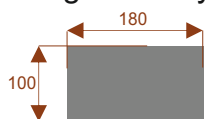

#### Karmaniola T8a

Okolo 70 cm na osobę  
Pomiesci 8 osób  
Numer artykułu 36101

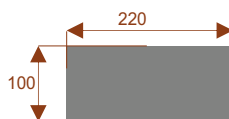

#### Karmaniola T10a

Okolo 70 cm na osobę  
Pomiesci 10 osób  
Numer artykułu 36102

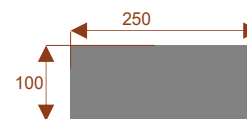

#### Karmaniola T12a

Okolo 70 cm na osobę  
Pomiesci 12 osób  
Numer artykułu 36103

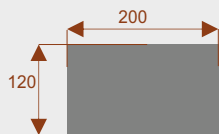

#### Karmaniola T10b

Okolo 70 cm na osobę  
Pomiesci 10 osób  
Numer artykułu 36104

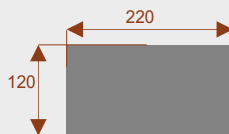

#### Karmaniola T12b

Okolo 70 cm na osobę  
Pomiesci 12 osób  
Numer artykułu 36105

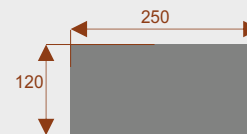

#### Karmaniola T14b

Okolo 70 cm na osobę  
Pomiesci 14 osób  
Numer artykułu 36106

Wymiary standardowe lub inne podane przez zamawiającego.







## STÓŁ KONFERENCYJNY ASTER

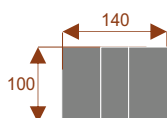

### Aster A6

Okolo 70 cm na osobę  
Pomiesci 8 osób  
Numer artykułu 37101

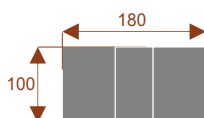

### Aster A8

Okolo 70 cm na osobę  
Pomiesci 8 osób  
Numer artykułu 37101

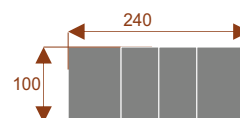

### Aster A10

Okolo 70 cm na osobę  
Pomiesci 10 osób  
Numer artykułu 37102

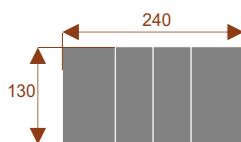

### Aster A12

Okolo 70 cm na osobę  
Pomiesci 12 osób  
Numer artykułu 37102

Wymiary standardowe lub inne podane przez zamawiającego.

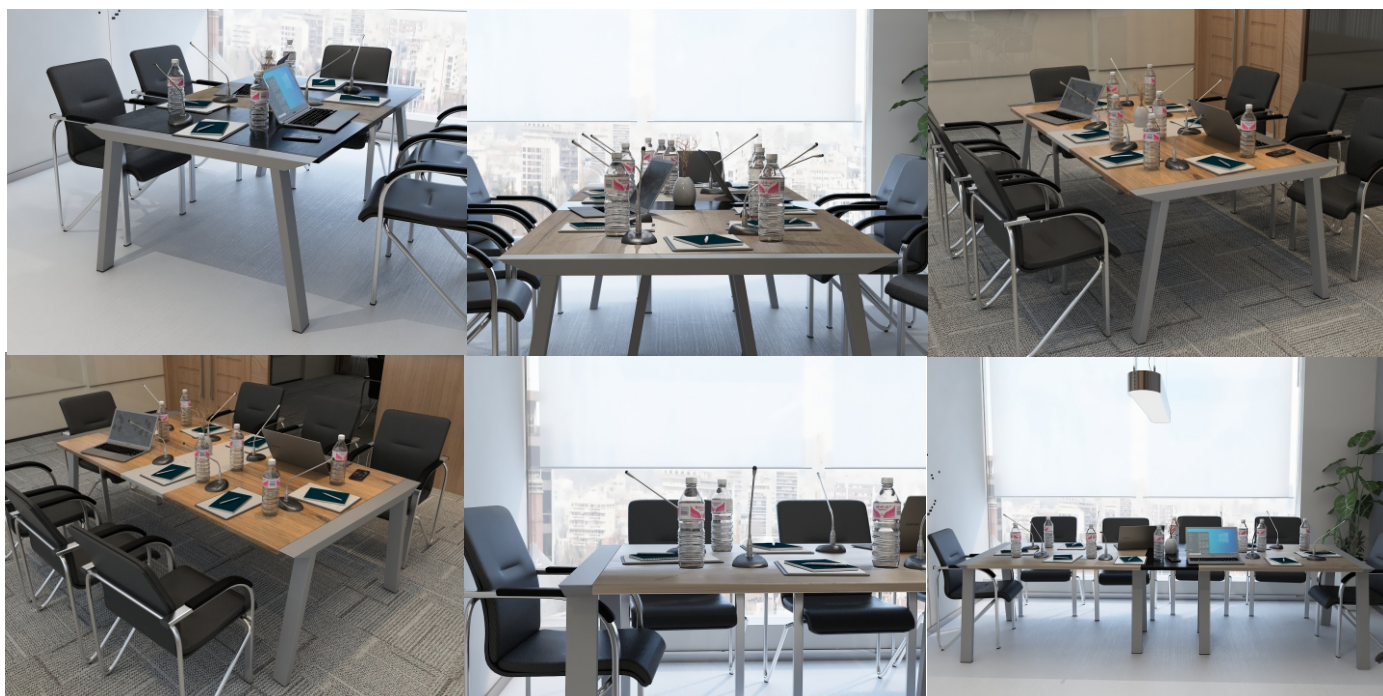



## STÓL KONFERENCYJNY SEGMENTOWY BLUES



Wymiary standardowe lub inne podane przez zamawiającego.

### Przykładowe aranżacje:

Blues 6

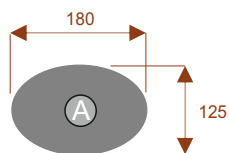

44101  
nr artykułu

Blues 8

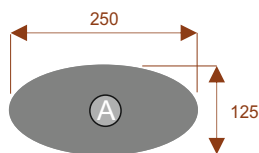

44102  
nr artykułu

Blues 12

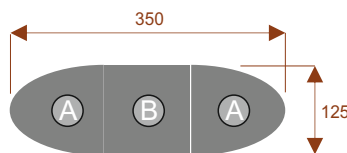

44103  
nr artykułu

Blues 16

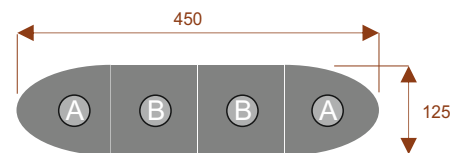

44104  
nr artykułu





## STÓŁ KONFERENCYJNY SEGMENTOWY KANKAN



Segmenty:

segment A

nr artykułu

cena ostateczna zależy od użytych materiałów.

Wymiary standardowe lub inne podane przez zamawiającego.

Przykładowe aranżacje:

Kankan 8

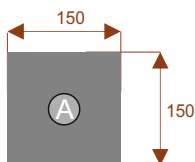

45101

nr artykułu

Kankan 10

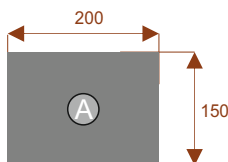

45102

nr artykułu

Kankan 12

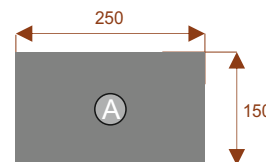

45103

nr artykułu

Kankan 6a

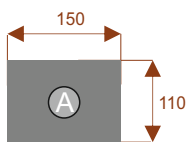

45104

nr artykułu

Kankan 8a

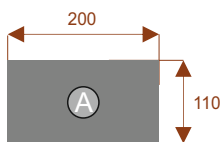

45105

nr artykułu

Kankan 10a

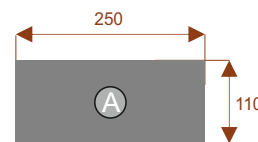

45106

nr artykułu





## STÓŁ KONFERENCYJNY SEGMENTOWY KROKUS



Wymiary standardowe lub inne podane przez zamawiającego.

Przykładowe aranżacje:

Krokus 6

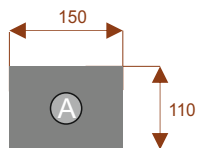

46101  
nr artykułu

Krokus 8

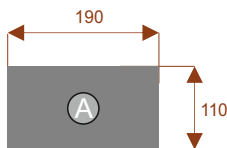

46102  
nr artykułu

Krokus 10

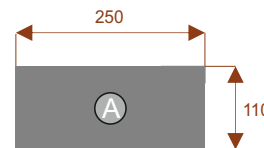

46103  
nr artykułu

Krokus 16

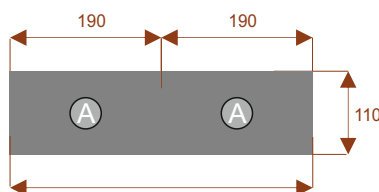

46104  
nr artykułu





## STÓŁ KONFERENCYJNY SEGMENTOWY REO



Wymiary standardowe lub inne podane przez zamawiającego.

### Przykładowe aranżacje:

Reo 6

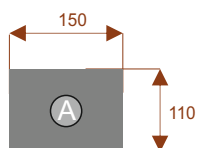

47101  
nr artykułu

Reo 8

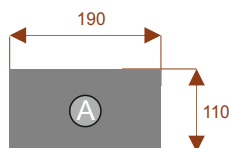

47102  
nr artykułu

Reo 10

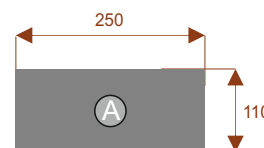

47103  
nr artykułu





## STÓŁ KONFERENCYJNY SEGMENTOWY MAMBO



Wymiary standardowe lub inne podane przez zamawiającego.

Przykładowe aranżacje:

Mambo 6

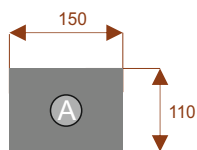

48101  
nr artykułu

Mambo 8

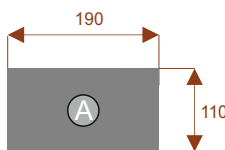

48102  
nr artykułu

Mambo 10

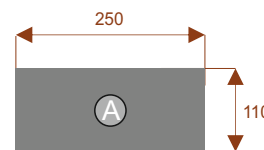

48103  
nr artykułu

Mambo 16

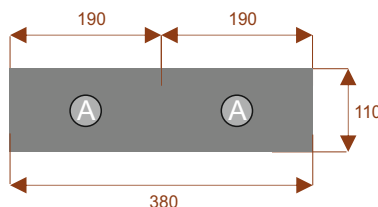

48104  
nr artykułu





## STÓŁ KONFERENCYJNY SEGMENTOWY QuickStep



### Segmenty:

Wymiary standardowe lub inne podane przez zamawiającego.

### Przykładowe aranżacje:

49101

nr artykułu

Q12

Okolo 70 cm na osobę  
A - 1 segmen  
Pomiesci 12 osób

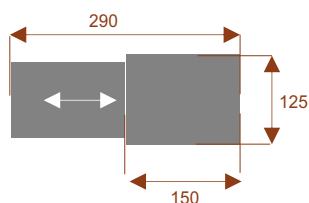

49102

nr artykułu

Q14

Okolo 70 cm na osobę  
A - 1 segmen  
Pomiesci 14 osób

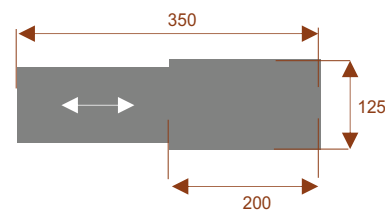

49103

nr artykułu

Q18

Okolo 70 cm na osobę  
A - 1 segmen  
Pomiesci 18 osób

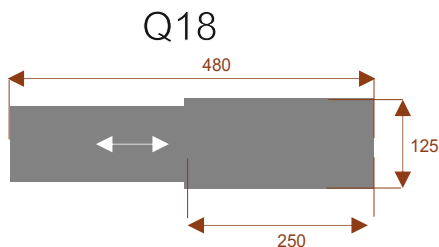



## STÓŁ KONFERENCYJNY SEGMENTOWY Irys



### Segmenty:

Wymiary standardowe lub inne podane przez zamawiającego.

### Przykładowe aranżacje:

50101  
nr artykułu

#### Irys 6

Okolo 70 cm na osobę  
1 segment  
Pomiesci 6 osób

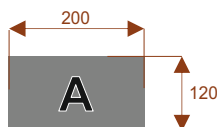

50102  
nr artykułu

#### Irys 12

Okolo 12 cm na osobę  
2 segmenty  
Pomiesci 12 osób

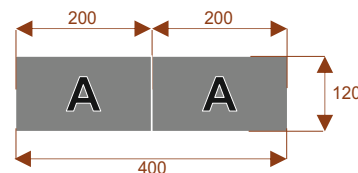

50103  
nr artykułu

#### Irys 18

Okolo 70 cm na osobę  
3 segmenty  
Pomiesci 18 osób

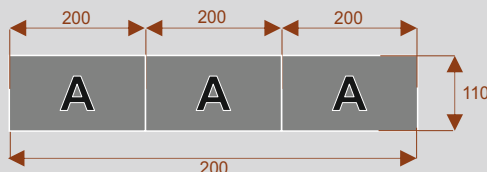





## STÓŁ KONFERENCYJNY Wisteria



### Segmenty:

Wymiary standardowe lub inne podane przez zamawiającego.

### Przykładowe aranżacje:

51101  
nr artykułu

#### Wisteria 9

Okolo 70 cm na osobę  
Pomiesci 9 osób

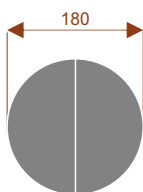

51103  
nr artykułu

#### Wisteria 14

Okolo 70 cm na osobę  
Pomiesci 14 osób

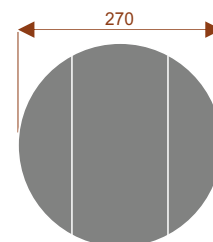

51102  
nr artykułu

#### Wisteria 12

Okolo 70 cm na osobę  
Pomiesci 12 osób

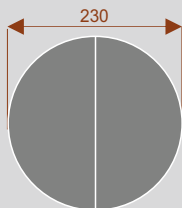

51104  
nr artykułu

#### Wisteria 16

Okolo 70 cm na osobę  
Pomiesci 16 osób

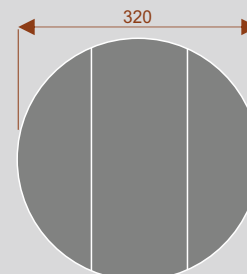



## STÓŁ KONFERENCYJNY SEGMENTOWY **Camelia**



### Segmenty:

Wymiary standardowe lub inne podane przez zamawiającego.

52101  
nr artykułu

#### Camelia 10

Okolo 70 cm na osobę  
1 segment  
Pomiesci 10 osób

Przykładowe aranżacje:

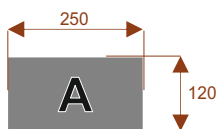

#### Camelia 12

Okolo 70 cm na osobę  
2 segmenty  
Pomiesci 12 osób

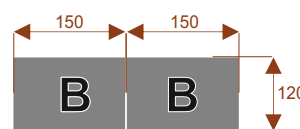

52102  
nr artykułu

#### Camelia 16

Okolo 70 cm na osobę  
3 segmenty  
Pomiesci 16 osób

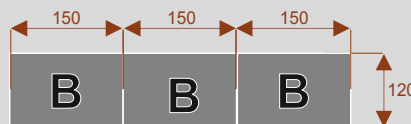

52103  
nr artykułu

#### Camelia 22

Okolo 70 cm na osobę  
4 segmenty  
Pomiesci 22 osób

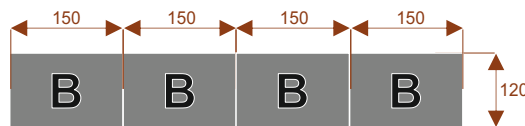

52104  
nr artykułu

#### Camelia 26

Okolo 70 cm na osobę  
5 segmentów  
Pomiesci 26 osób

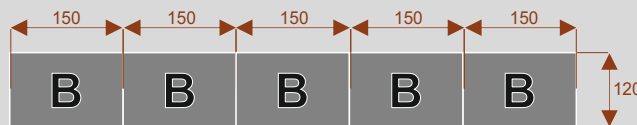

52105  
nr artykułu





## STÓŁ KONFERENCYJNY SEGMENTOWY Akacja



### Segmenty:

Wymiary standardowe lub inne podane przez zamawiającego.

53101  
nr artykułu

#### Akacja 6

Okolo 70 cm na osobę  
1 segment  
Pomiesci 6 osób

### Przykładowe aranżacje:

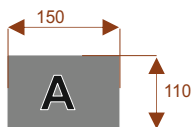

#### Akacja 10

Okolo 70 cm na osobę  
2 segmenty  
Pomiesci 10 osób

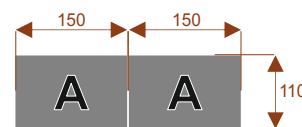

53102  
nr artykułu

#### Akacja 16

Okolo 70 cm na osobę  
3 segmenty  
Pomiesci 16 osób

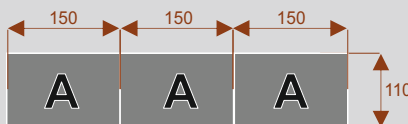

53103  
nr artykułu

#### Akacja 22

Okolo 70 cm na osobę  
4 segmenty  
Pomiesci 22 osób

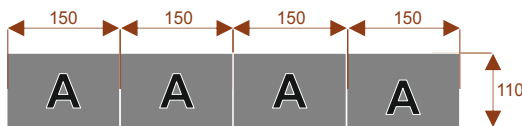

53104  
nr artykułu

#### Akacja 26

Okolo 70 cm na osobę  
5 segmentów  
Pomiesci 26 osób

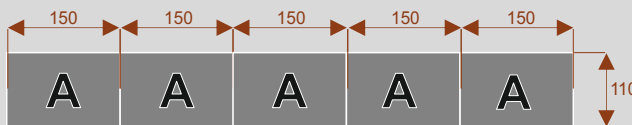

53105  
nr artykułu





## STÓŁ KONFERENCYJNY SEGMENTOWY **Kaktus**



### Segmenty :

Wymiary standardowe lub inne podane przez zamawiającego.

### Przykładowe aranżacje :

#### Kaktus 6

Okolo 70 cm na osobę  
A - 1 segment  
Pomiesci 6 osób

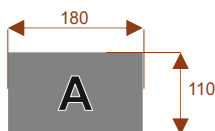

54101  
nr artykułu

#### Kaktus 8

Okolo 70 cm na osobę  
A - 1 segment  
Pomiesci 8 osób

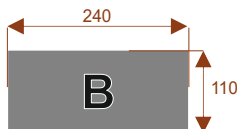

54102  
nr artykułu

#### Kaktus 16

Okolo 70 cm na osobę  
A - 2 segmenty  
Pomiesci 16 osób

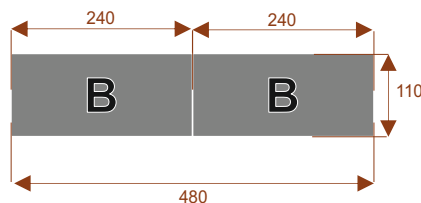

54103  
nr artykułu





## STÓŁ KONFERENCYJNY SEGMENTOWY **Dalia**



### Segmenty:

Wymiary standardowe lub inne podane przez zamawiającego.

### Przykładowe aranżacje:

55101  
nr artykułu

#### Dalia 6

Okolo 70 cm na osobę  
1 segment  
Pomiesci 6 osób

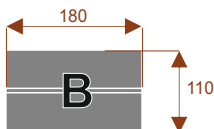

55102  
nr artykułu

#### Dalia 6 A

Okolo 70 cm na osobę  
1 segment  
Pomiesci 6 osób

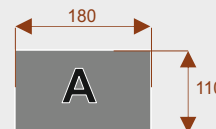

55103  
nr artykułu

#### Dalia 12

Okolo 70 cm na osobę  
2 segment  
Pomiesci 12 osób

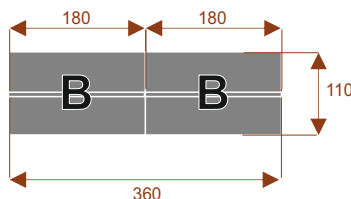

55104  
nr artykułu

#### Dalia 12 A

Okolo 70 cm na osobę  
2 segmenty  
Pomiesci 12 osób

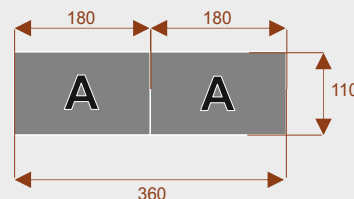



## STÓŁ KONFERENCYJNY SEGMENTOWY **Emilia**



### Segmenty:

Wymiary standardowe lub inne podane przez zamawiającego.

### Przykładowe aranżacje:

#### Emilia 6

Okolo 70 cm na osobę  
1 segment  
Pomiesci 6 osób

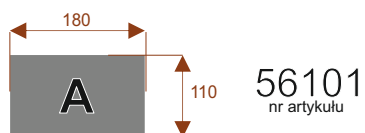

#### Emilia 8

Okolo 70 cm na osobę  
1 segment  
Pomiesci 8 osób

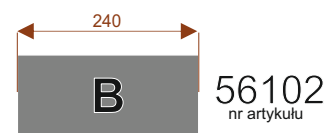

#### Emilia 16

Okolo 70 cm na osobę  
2 segmenty  
Pomiesci 16 osób

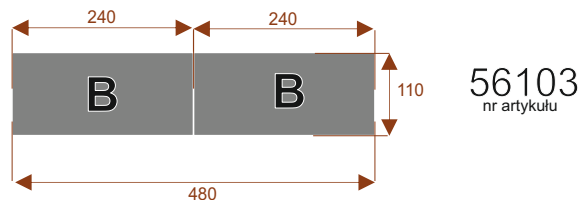

### Emilia

Kształty stołu dopasany do potrzeb ( dowolne kolory i wymiary )

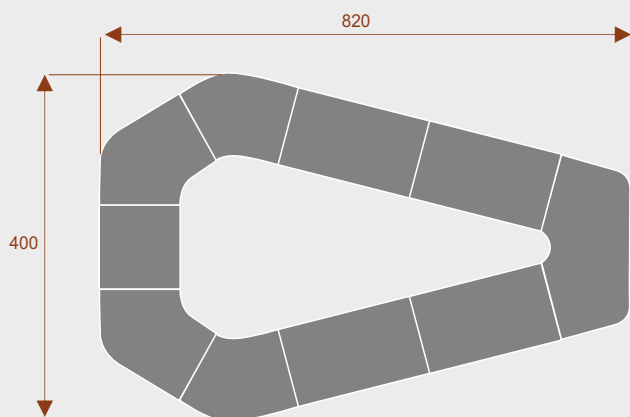

### Emilia

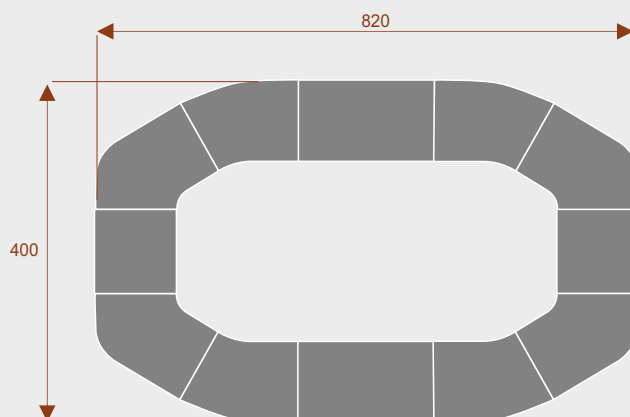



## STÓŁ KONFERENCYJNY SEGMENTOWY Kadryl



### Segmenty :

Wymiary standardowe lub inne podane przez zamawiającego.

### Przykładowe aranżacje :

#### Kadryl 10

Okolo 70 cm na osobę  
1 segment  
Pomiesci 10-12 osób  
Mediaporty opcjonalnie

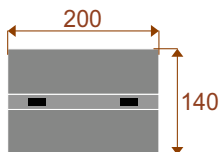

57101  
nr artykułu

#### Kadryl 16

Okolo 70 cm na osobę  
2 segment  
Pomiesci 16-18 osoby  
Mediaporty opcjonalnie

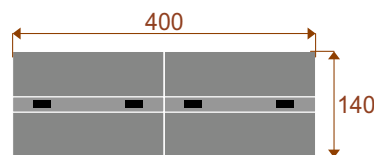

57102  
nr artykułu

#### Kadryl 22

Okolo 70 cm na osobę  
3 segment  
Pomiesci 22-24 osób  
Mediaporty opcjonalnie

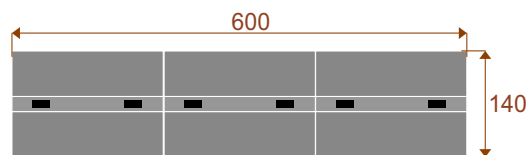

57103  
nr artykułu





## STÓL KONFERENCYJNY SEGMENTOWY Atria



### Segmenty :

Wymiary standardowe lub inne podane przez zamawiającego.

### Przykładowe aranżacje :

58101  
nr artykułu

#### Atria 10

Okolo 70 cm na osobę  
1 segment  
Pomieści 10-12 osób  
Mediaporty opcjonalnie

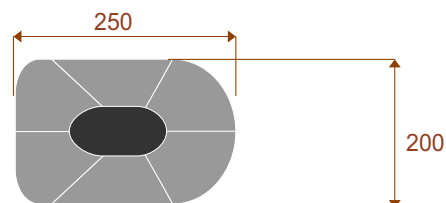

58102  
nr artykułu

#### Atria 18

Okolo 70 cm na osobę  
2 segment  
Pomieści 16-18 osób  
Mediaporty opcjonalnie

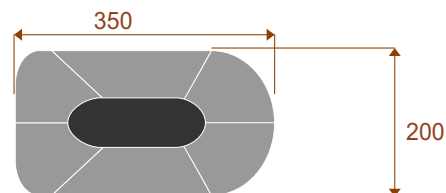

58103  
nr artykułu

#### Atria 22

Okolo 70 cm na osobę  
3 segment  
Pomieści 22-24 osób  
Mediaporty opcjonalnie

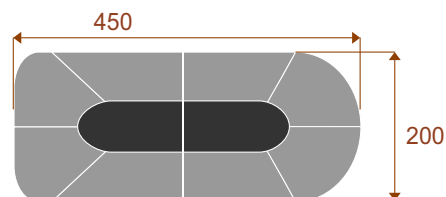

58104  
nr artykułu

#### Atria 26

Okolo 70 cm na osobę  
3 segment  
Pomieści 26-28 osób  
Mediaporty opcjonalnie

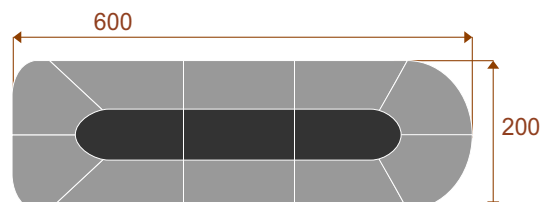



# Cennik detaliczny

Cena netto (VAT 23%)



## STÓL KONFERENCYJNY SEGMENTOWY Feniks



**Segmenty:**

Wymiary standardowe lub inne podane przez zamawiającego.

**Przykładowe aranżacje:**

Wysuwane monitory

### Feniks 17/19

Okolo 100 cm na osobę  
1 segment  
Pomiesci 17/19 osób

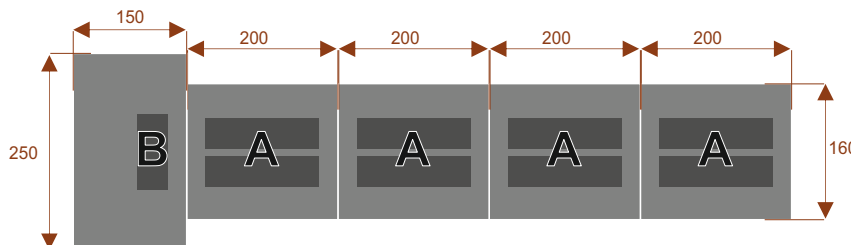

59103  
nr artykułu

### Feniks 13/15

Okolo 100 cm na osobę  
1 segment  
Pomiesci 13/15 osób

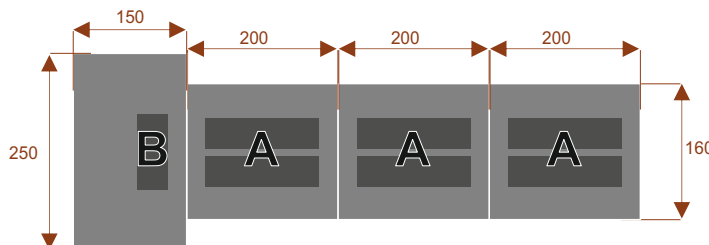

59104  
nr artykułu

### Feniks 9/11

Okolo 100 cm na osobę  
1 segment  
Pomiesci 9/11 osób

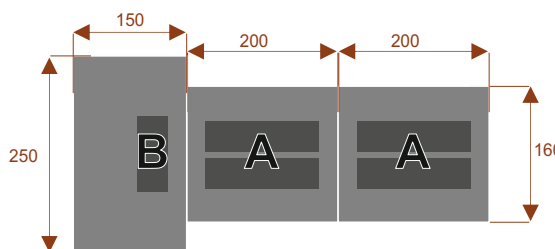

59105  
nr artykułu

### Feniks 5/7

Okolo 100 cm na osobę  
1 segment  
Pomiesci 5/7 osób

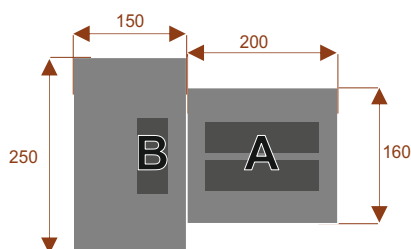

59106  
nr artykułu





## STÓŁ KONFERENCYJNY SEGMENTOWY

## Pegaz



Segmenty:

Wymiary standardowe lub inne podane przez zamawiającego.

Przykładowe aranżacje:



Wysuwane monitory

Dopasujemy do każdego pomieszczenia

### Pegaz 4/8

Okolo 100 cm na osobę  
1 segment  
Pomieści 4/8 osób

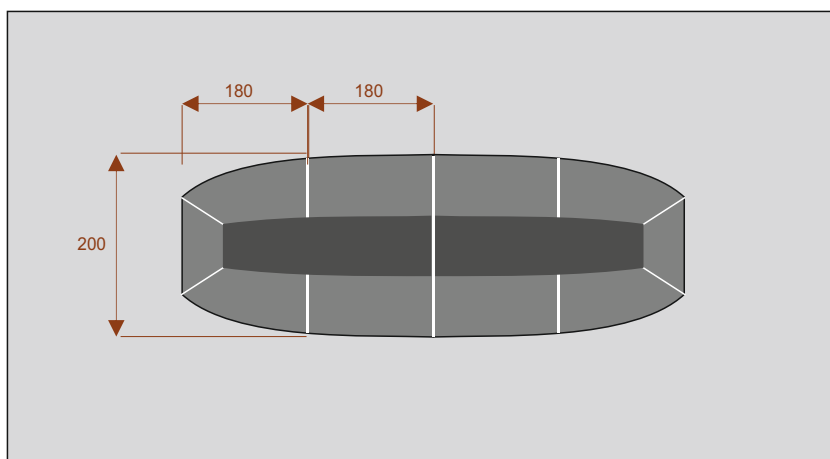

60101  
nr artykułu

Dopasujemy do każdego pomieszczenia

### Pegaz 4/8

Okolo 100 cm na osobę  
1 segment  
Pomieści 4/8 osób

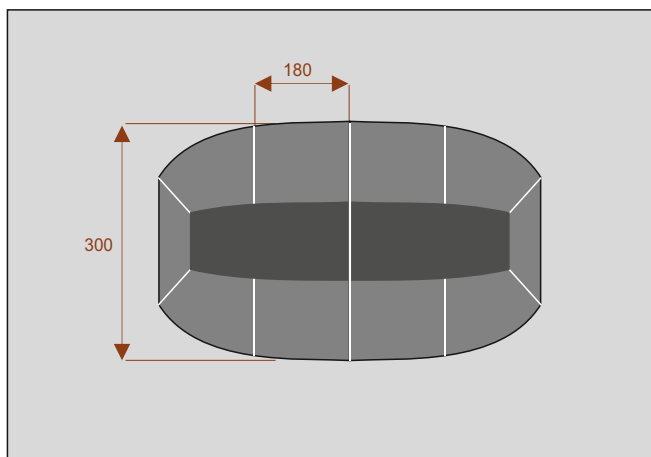

# Cennik detaliczny

Cena netto (VAT 23%)



## STÓŁ KONFERENCYJNY SEGMENTOWY **TOPAZ**



### Segmenty:

Wymiary standardowe lub inne podane przez zamawiającego.

### Przykładowe aranżacje:

#### Topaz

Okolo 70 cm na osobę  
Pomiesci 10-12 osób

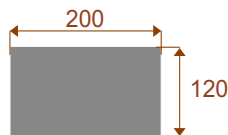

61101  
nr artykułu



# Cennik detaliczny

Cena netto (VAT 23%)



## STÓŁ KONFERENCYJNY SEGMENTOWY PRIMA



### Segmenty :

Wymiary standardowe lub inne podane przez zamawiającego.

### Przykładowe aranżacje :

#### Prima 8

Okolo 60 cm na osobę  
Pomiesci 8 10 osób

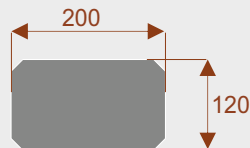

62101

nr artykułu

#### Prima 10

Okolo 60 cm na osobę  
Pomiesci 10-12 osób

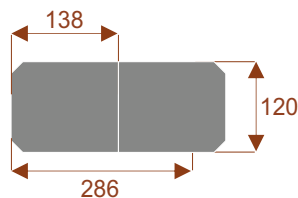

62102

nr artykułu

#### Prima 14

Okolo 60 cm na osobę  
Pomiesci 14- 16 osób

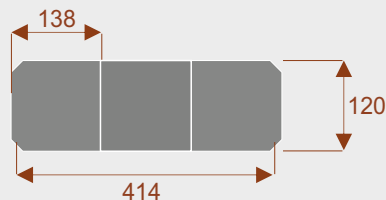

62103

nr artykułu

#### Prima 18

Okolo 60 cm na osobę  
Pomiesci 18- 20 osób

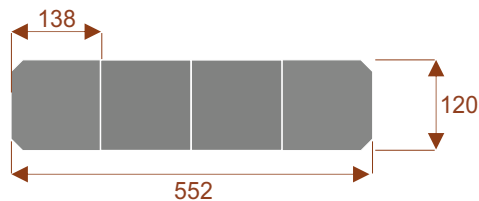

62104

nr artykułu

#### Prima 22

Okolo 60 cm na osobę  
Pomiesci 22- 24 osób



62105

nr artykułu

#### Prima 26

Okolo 60 cm na osobę  
Pomiesci 26- 28 osób

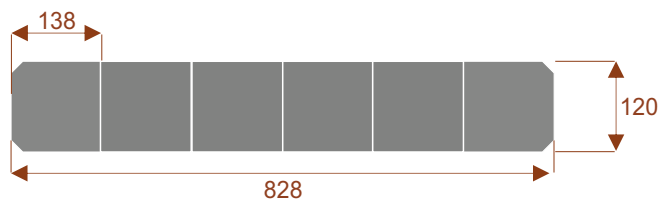

62106

nr artykułu

## CENY DETAL

**Rumba** str 50

|              |           | nr artykułu | CENA NETTO BLAT 25MM | CENA NETTO BLAT 36MM |
|--------------|-----------|-------------|----------------------|----------------------|
| <b>Rumba</b> | Segment A | 13101       | 560                  | 672                  |
|              | Segment B | 13102       | 540                  | 648                  |
|              | Rumba 10  | 13103       | 2201                 | 2641                 |
|              | Rumba 14  | 13104       | 3281                 | 3937                 |
|              | Rumba 18  | 13105       | 4361                 | 5233                 |
|              | Rumba 22  | 13106       | 5440                 | 6528                 |
|              | Rumba 26  | 13107       | 6520                 | 7824                 |

**Samba** str 51

|              |           | nr artykułu | CENA NETTO BLAT 25MM | CENA NETTO BLAT 36MM |
|--------------|-----------|-------------|----------------------|----------------------|
| <b>Samba</b> | Segment A | 14101       | 399                  | 479                  |
|              | Segment B | 14102       | 369                  | 443                  |
|              | Samba 6   | 14103       | 799                  | 959                  |
|              | Samba 10  | 14104       | 1537                 | 1844                 |
|              | Samba 14  | 14105       | 2275                 | 2730                 |
|              | Samba 18  | 14106       | 3012                 | 3614                 |
|              | Samba 24  | 14107       | 3750                 | 4500                 |

**Medison** str 52

|                |            | nr artykułu | CENA NETTO BLAT 25MM | CENA NETTO BLAT 36MM |
|----------------|------------|-------------|----------------------|----------------------|
| <b>Medison</b> | Segment A  | 15101       | 750                  | 900                  |
|                | Segment B  | 15102       | 750                  | 900                  |
|                | Medison 6  | 15103       | 1500                 | 1800                 |
|                | Medison 10 | 15104       | 2250                 | 2700                 |
|                | Medison 14 | 15105       | 3000                 | 3600                 |
|                | Medison 18 | 15106       | 3750                 | 4500                 |
|                | Medison 22 | 15107       | 4500                 | 5400                 |

**Tango** str 53

|              | wymiar cm      | nr artykułu |         |  |
|--------------|----------------|-------------|---------|--|
| <b>Tango</b> | 316x174 (10ft) | 16101       | od 5000 |  |
|              | 288x161 (9ft)  | 16102       | od 5000 |  |
|              | 258x146 (8ft)  | 16103       | od 5000 |  |
|              | 233x133 (7ft)  | 16104       | od 5000 |  |
|              | 214x123 (6ft)  | 16105       | od 5000 |  |

Ceny DETAL  
**Twist C** str 54

|                |           | nr artykułu | CENA NETTO BLAT 25MM | CENA NETTO BLAT 36MM |
|----------------|-----------|-------------|----------------------|----------------------|
| <b>Twist C</b> | Segment A | 17101       | 700                  | 840                  |
|                | Segment B | 17102       | 650                  | 780                  |
|                | Twist C20 | 17103       | 4750                 | 5700                 |
|                | Twist C28 | 17104       | 6050                 | 7260                 |
|                | Twist C36 | 17105       | 7350                 | 8820                 |
|                | Twist C42 | 17106       | 8750                 | 10500                |
|                | Twist C50 | 17107       | 9400                 | 11280                |

**Twist H** str 55

|                |           | nr artykułu | CENA NETTO BLAT 25MM | CENA NETTO BLAT 36MM |
|----------------|-----------|-------------|----------------------|----------------------|
| <b>Twist H</b> | Segment A | 18101       | 700                  | 840                  |
|                | Segment B | 18102       | 650                  | 780                  |
|                | Segment C | 18103       | 700                  | 840                  |
|                | Twist H14 | 18104       | 4200                 | 5040                 |
|                | Twist H18 | 18105       | 5500                 | 6600                 |
|                | Twist H22 | 18106       | 6800                 | 8160                 |
|                | Twist H26 | 18107       | 8100                 | 9720                 |

**Twist** str 56

|              |           | nr artykułu | CENA NETTO BLAT 25MM | CENA NETTO BLAT 36MM |
|--------------|-----------|-------------|----------------------|----------------------|
| <b>Twist</b> | Segment A | 19101       | 650                  | 780                  |
|              | Segment B | 19102       | 600                  | 720                  |
|              | Twist 16  | 19103       | 5200                 | 6240                 |
|              | Twist 20  | 19104       | 6400                 | 7680                 |
|              | Twist 24  | 19105       | 7600                 | 9120                 |
|              | Twist 28  | 19106       | 8800                 | 10560                |

**Twist E i F** str 57

|                    |           | nr artykułu | CENA NETTO BLAT 25MM | CENA NETTO BLAT 36MM |
|--------------------|-----------|-------------|----------------------|----------------------|
| <b>Twist E i F</b> | Segment A | 20101       | 800                  | 960                  |
|                    | Segment B | 20102       | 600                  | 720                  |
|                    | Twist E20 | 20103       | 4900                 | 5880                 |
|                    | Twist E28 | 20104       | 6200                 | 7440                 |
|                    | Twist F16 | 20105       | 3200                 | 3840                 |

**Twist D i G** str 58

|                |           | nr artykułu | CENA NETTO BLAT 25MM | CENA NETTO BLAT 36MM |
|----------------|-----------|-------------|----------------------|----------------------|
| <b>Twist D</b> | Segment A | 21101       | 800                  | 960                  |
|                | Segment B | 21102       | 600                  | 720                  |
|                | Twist D20 | 21103       | 4900                 | 5880                 |
|                | Twist D28 | 21104       | 6200                 | 7440                 |
|                | Twist G16 | 21105       | 3200                 | 3840                 |

Ceny DETAL  
**Twist V** str 59

|                |             | nr artykułu | CENA NETTO BLAT 25MM | CENA NETTO BLAT 36MM |
|----------------|-------------|-------------|----------------------|----------------------|
| <b>Twist V</b> | Segment A   | 22101       | 800                  | 960                  |
|                | Segment B   | 22102       | 600                  | 720                  |
|                | Twist V18 A | 22103       | 4000                 | 4800                 |
|                | Twist V18 B | 22104       | 4000                 | 4800                 |
|                | Twist V32   | 22105       | 5200                 | 6240                 |

**Boston** str 60

|               |             | nr artykułu | CENA NETTO BLAT 25MM | CENA NETTO BLAT 36MM |
|---------------|-------------|-------------|----------------------|----------------------|
| <b>Boston</b> | Boston K8   | 23101       | 2000                 | 2400                 |
|               | Boston K10  | 23102       | 2000                 | 2400                 |
|               | Boston K14  | 23103       | 3000                 | 3600                 |
|               | Boston K20  | 23104       | 4200                 | 5040                 |
|               | Boston K24  | 23105       | 5400                 | 6480                 |
|               | Boston KU28 | 23106       | 7500                 | 9000                 |
|               | Boston KU36 | 23107       | 9900                 | 11880                |

**Walc** str 61

|             |     | nr artykułu | CENA NETTO BLAT 25MM | CENA NETTO BLAT 36MM |
|-------------|-----|-------------|----------------------|----------------------|
| <b>Walc</b> | W10 | 24101       | 2500                 | 3000                 |
|             | W12 | 24102       | 3000                 | 3600                 |
|             | W14 | 24103       | 3100                 | 3720                 |
|             | W18 | 24104       | 3800                 | 4560                 |
|             | W26 | 24105       | 5100                 | 6120                 |
|             | W30 | 24106       | 6400                 | 7680                 |

**Calysto** str 62

|                |          | nr artykułu | CENA NETTO BLAT 18MM |
|----------------|----------|-------------|----------------------|
| <b>Calysto</b> | CAL4     | 25101       | 2000                 |
|                | CAL8     | 25102       | 4000                 |
|                | CAL12 A  | 25103       | 6000                 |
|                | CAL6     | 25104       | 2500                 |
|                | CAL12 B  | 25105       | 5000                 |
|                | CAL18    | 25106       | 7500                 |
|                | CAL 21 A | 25107       | 10000                |
|                | CAL 18 B | 25108       | 10000                |

**Zumba** str 63

|              |       | nr artykułu | CENA NETTO BLAT 25MM | CENA NETTO BLAT 36MM |
|--------------|-------|-------------|----------------------|----------------------|
| <b>Zumba</b> | Z10 A | 26101       | 2500                 | 3000                 |
|              | Z14 A | 26102       | 3500                 | 4200                 |
|              | Z18 A | 26103       | 4500                 | 5400                 |
|              | Z16   | 26104       | 4500                 | 5400                 |
|              | Z20   | 26105       | 5500                 | 6600                 |

Ceny DETAL  
**Bajadera** str 64

|                 |             | nr artykułu | CENA NETTO BLAT 25MM | CENA NETTO BLAT 36MM |
|-----------------|-------------|-------------|----------------------|----------------------|
| <b>Bajadera</b> | Bajadera 4  | 27101       | 1600                 | 1920                 |
|                 | Bajadera 4A | 27102       | 1500                 | 1800                 |
|                 | Bajadera 8  | 27103       | 1800                 | 2160                 |
|                 | Bajadera 14 | 27104       | 2000                 | 2400                 |

**Bachata** str 65

|                |            | nr artykułu | CENA NETTO BLAT 25MM | CENA NETTO BLAT 36MM |
|----------------|------------|-------------|----------------------|----------------------|
| <b>Bachata</b> | Bachata 12 | 28101       | 5000                 | 6000                 |
|                | Bachata 16 | 28102       | 6500                 | 7800                 |
|                | Bachata 20 | 28103       | 8000                 | 9600                 |
|                | Bachata 24 | 28104       | 9500                 | 11400                |

**Swing** str 66

|              |            | nr artykułu | CENA NETTO BLAT 25MM | CENA NETTO BLAT 36MM |
|--------------|------------|-------------|----------------------|----------------------|
| <b>Swing</b> | Swing 4    | 29101       | 1500                 | 1800                 |
|              | Swing 8    | 29102       | 3000                 | 3600                 |
|              | Swing 12 A | 29103       | 4500                 | 5400                 |
|              | Swing 6    | 29104       | 1700                 | 2040                 |
|              | Swing 12 B | 29105       | 3400                 | 4080                 |
|              | Swing 18   | 29106       | 5100                 | 6120                 |
|              | Swing 10 A | 29107       | 2000                 | 2400                 |
|              | Swing 10 B | 29108       | 2200                 | 2640                 |
|              | Swing 20   | 29109       | 6000                 | 7200                 |
|              | Swing 24   | 29110       | 9000                 | 10800                |

**Zouk** str 67

|             |         | nr artykułu | CENA NETTO BLAT 25MM | CENA NETTO BLAT 36MM |
|-------------|---------|-------------|----------------------|----------------------|
| <b>Zouk</b> | Zouk 8  | 30101       | 2000                 | 2400                 |
|             | Zouk 14 | 30102       | 4000                 | 4800                 |
|             | Zouk 22 | 30103       | 6000                 | 7200                 |
|             | Zouk 10 | 30104       | 2300                 | 2760                 |
|             | Zouk 12 | 30105       | 2600                 | 3120                 |
|             | Zouk 29 | 30106       | 11500                | 13800                |
|             | Zouk 41 | 30107       | 14000                | 16800                |
|             | Zouk 26 | 30108       | 12000                | 14400                |



**Flamenco** str 68

|          |             | nr artykułu | CENA NETTO BLAT 72 MM |
|----------|-------------|-------------|-----------------------|
| Flamenco | Segment A   | 31101       | 2400                  |
|          | Segment B   | 31102       | 2400                  |
|          | Segment C   | 31103       | 3000                  |
|          | Flamenco 36 | 31104       | 18000                 |
|          | Flamenco 32 | 31105       | 15600                 |
|          | Flamenco 28 | 31106       | 12600                 |
|          | Flamenco 20 | 31107       | 9600                  |

**Fokstrot** str 69

|          |             | nr artykułu | CENA NETTO BLAT 25MM | CENA NETTO BLAT 36MM |
|----------|-------------|-------------|----------------------|----------------------|
| Fokstrot | Fokstrot 8  | 32101       | 2500                 | 3000                 |
|          | Fokstrot 10 | 32102       | 2500                 | 3000                 |
|          | Fokstrot 16 | 32103       | 5000                 | 6000                 |
|          | Fokstrot 20 | 32104       | 7500                 | 9000                 |

**Pasodoble** str 70

|           |               | nr artykułu | CENA NETTO BLAT 25MM | CENA NETTO BLAT 36MM |
|-----------|---------------|-------------|----------------------|----------------------|
| Pasodoble | Segment A     | 33101       | 3000                 | 3600                 |
|           | Segment B     | 33102       | 3500                 | 4200                 |
|           | Pasodoble A16 | 33103       | 8900                 | 10680                |
|           | Pasodoble A18 | 33104       | 10000                | 12000                |
|           | Pasodoble A24 | 33105       | 17000                | 20400                |
|           | Pasodoble A36 | 33106       | 24000                | 28800                |

**Tulipan** str 71

|         |              | nr artykułu | CENA NETTO BLAT 25MM | CENA NETTO BLAT 36MM |
|---------|--------------|-------------|----------------------|----------------------|
| Tulipan | Tulipan T8a  | 34101       | 4000                 | 4800                 |
|         | Tulipan T10a | 34102       | 4200                 | 5040                 |
|         | Tulipan T12a | 34103       | 4400                 | 5280                 |
|         | Tulipan T14a | 34104       | 4600                 | 5520                 |
|         | Tulipan T10b | 34105       | 4100                 | 4920                 |
|         | Tulipan T12b | 34106       | 4500                 | 5400                 |
|         | Tulipan T14b | 34107       | 4700                 | 5640                 |
|         | Tulipan T16b | 34108       | 4900                 | 5880                 |

**Almanda** str 72

|         |                      | nr artykułu | CENA NETTO BLAT 25MM | CENA NETTO BLAT 36MM |
|---------|----------------------|-------------|----------------------|----------------------|
| Almanda | Almanda A10          | 35101       | 3000                 | 3600                 |
|         | Almanda A8           | 35102       | 2700                 | 3240                 |
|         | Almanda A6 elipsa    | 35103       | 3000                 | 3600                 |
|         | Almanda A6 prostokąt | 35104       | 2500                 | 3000                 |

**Karmaniola** str 73

|                   |                 | nr artykułu | CENA NETTO BLAT 25MM | CENA NETTO BLAT 36MM |
|-------------------|-----------------|-------------|----------------------|----------------------|
| <b>Karmaniola</b> | Karmaniola T8a  | 36101       | 1700                 | 2040                 |
|                   | Karmaniola T10a | 36102       | 1900                 | 2280                 |
|                   | Karmaniola T12a | 36103       | 2100                 | 2520                 |
|                   | Karmaniola T10b | 36104       | 1800                 | 2160                 |
|                   | Karmaniola T12b | 36105       | 2100                 | 2520                 |
|                   | Karmaniola T14b | 36106       | 2300                 | 2760                 |

**Aster** str 74

|                           |                     | nr artykułu | CENA NETTO BLAT 25MM | CENA NETTO BLAT 36MM |
|---------------------------|---------------------|-------------|----------------------|----------------------|
| <b>Aster nierozsuwany</b> | Aster A6            | 37101       | 1500                 | 1800                 |
|                           | Aster A8            | 37102       | 1600                 | 1920                 |
|                           | Aster A10           | 37103       | 1700                 | 2040                 |
|                           | Aster A12           | 37104       | 1800                 | 2160                 |
| <b>Aster rozsuwany</b>    | Aster rozsuwany A6  | 37105       | 2700                 | 3240                 |
|                           | Aster rozsuwany A8  | 37106       | 2880                 | 3456                 |
|                           | Aster rozsuwany A10 | 37107       | 3060                 | 3672                 |
|                           | Aster rozsuwany A12 | 37108       | 3240                 | 3888                 |

**Blues** str 75

|              |          | nr artykułu | CENA NETTO BLAT 25MM | CENA NETTO BLAT 36MM |
|--------------|----------|-------------|----------------------|----------------------|
| <b>Blues</b> | Blues 6  | 44101       | 1400                 | 1680                 |
|              | Blues 8  | 44102       | 1800                 | 2160                 |
|              | Blues 12 | 44103       | 2300                 | 2760                 |
|              | Blues 16 | 44104       | 2800                 | 3360                 |

**Kankan** str 76

|               |            | nr artykułu | CENA NETTO BLAT 25MM | CENA NETTO BLAT 36MM |
|---------------|------------|-------------|----------------------|----------------------|
| <b>Kankan</b> | Kankan 8   | 45101       | 1500                 | 1800                 |
|               | Kankan 10  | 45102       | 1800                 | 2160                 |
|               | Kankan 12  | 45103       | 2300                 | 2760                 |
|               | Kankan 6a  | 45104       | 1400                 | 1680                 |
|               | Kankan 8a  | 45105       | 1700                 | 2040                 |
|               | Kankan 10a | 45106       | 2200                 | 2640                 |

**Krokus** str 77

|               |           | nr artykułu | CENA NETTO BLAT 25MM | CENA NETTO BLAT 36MM |
|---------------|-----------|-------------|----------------------|----------------------|
| <b>Krokus</b> | Krokus 6  | 46101       | 2000                 | 2400                 |
|               | Krokus 8  | 46102       | 2200                 | 2640                 |
|               | Krokus 10 | 46103       | 2500                 | 3000                 |
|               | Krokus 16 | 46104       | 4400                 | 5280                 |

**Reo** str 78

|     |        | nr artykułu | CENA NETTO BLAT 25MM | CENA NETTO BLAT 36MM |
|-----|--------|-------------|----------------------|----------------------|
| Reo | Reo 6  | 47101       | 2000                 | 2400                 |
|     | Reo 8  | 47102       | 2500                 | 3000                 |
|     | Reo 10 | 47103       | 3000                 | 3600                 |

**Mambo** str 79

|       |          | nr artykułu | CENA NETTO BLAT 18MM |  |
|-------|----------|-------------|----------------------|--|
| Mambo | Mambo 6  | 48101       | 900                  |  |
|       | Mambo 8  | 48102       | 1200                 |  |
|       | Mambo 10 | 48103       | 1500                 |  |
|       | Mambo 16 | 48104       | 2400                 |  |

**QuickStep** str 80

|           |     | nr artykułu | CENA NETTO BLAT 25MM | CENA NETTO BLAT 36MM |
|-----------|-----|-------------|----------------------|----------------------|
| QuickStep | Q12 | 49101       | 3500                 | 4200                 |
|           | Q14 | 49102       | 4000                 | 4800                 |
|           | Q16 | 49103       | 4500                 | 5400                 |

**Irys** str 81

|      |         | nr artykułu | CENA NETTO BLAT 25MM | CENA NETTO BLAT 36MM |
|------|---------|-------------|----------------------|----------------------|
| Irys | Irys 6  | 50101       | 1500                 | 1800                 |
|      | Irys 12 | 50102       | 3000                 | 3600                 |
|      | Irys 18 | 50103       | 4500                 | 5400                 |

**Wisteria** str 82

|          |             | nr artykułu | CENA NETTO BLAT 72MM |  |
|----------|-------------|-------------|----------------------|--|
| Wisteria | Wisteria 9  | 51101       | 6000                 |  |
|          | Wisteria 12 | 51102       | 7200                 |  |
|          | Wisteria 14 | 51103       | 7800                 |  |
|          | Wisteria 16 | 51104       | 8400                 |  |

**Camelia** str 83

|         |            | nr artykułu | CENA NETTO BLAT 25MM | CENA NETTO BLAT 36MM |
|---------|------------|-------------|----------------------|----------------------|
| Camelia | Camelia 10 | 52101       | 1800                 | 2160                 |
|         | Camelia 12 | 52102       | 3300                 | 3960                 |
|         | Camelia 16 | 52103       | 4950                 | 5940                 |
|         | Camelia 22 | 52104       | 6600                 | 7920                 |
|         | Camelia 26 | 52105       | 8250                 | 9900                 |

## Ceny DETAL

**Akacja** str 84

|               |           | nr artykułu | CENA NETTO BLAT 25MM | CENA NETTO BLAT 36MM |
|---------------|-----------|-------------|----------------------|----------------------|
| <b>Akacja</b> | Akacja 6  | 53101       | 2000                 | 2400                 |
|               | Akacja 10 | 53102       | 3500                 | 4200                 |
|               | Akacja 16 | 53103       | 5000                 | 6000                 |
|               | Akacja 22 | 53104       | 6500                 | 7800                 |
|               | Akacja 26 | 53105       | 8000                 | 9600                 |

**Kaktus** str 85

|               |           | nr artykułu | CENA NETTO BLAT 25MM | CENA NETTO BLAT 36MM |
|---------------|-----------|-------------|----------------------|----------------------|
| <b>Kaktus</b> | Kaktus 6  | 54101       | 2500                 | 3000                 |
|               | Kaktus 8  | 54102       | 3500                 | 4200                 |
|               | Kaktus 16 | 54103       | 7000                 | 8400                 |

**Dalia** str 86

|              |           | nr artykułu | CENA NETTO BLAT 25MM | CENA NETTO BLAT 36MM |
|--------------|-----------|-------------|----------------------|----------------------|
| <b>Dalia</b> | Dalia 6   | 55101       | 2500                 | 3000                 |
|              | Dalia 6a  | 55102       | 1500                 | 1800                 |
|              | Dalia 12  | 55103       | 5000                 | 6000                 |
|              | Dalia 12a | 55104       | 3000                 | 3600                 |

**Emilia** str 87

|               |           | nr artykułu | CENA NETTO BLAT 25MM | CENA NETTO BLAT 36MM |
|---------------|-----------|-------------|----------------------|----------------------|
| <b>Emilia</b> | Emilia 6  | 56101       | 2000                 | 2400                 |
|               | Emilia 8  | 56102       | 2500                 | 3000                 |
|               | Emilia 16 | 56103       | 5000                 | 6000                 |

**Kadryl** str 88

|               |           | nr artykułu | CENA NETTO BLAT 25MM | CENA NETTO BLAT 36MM |
|---------------|-----------|-------------|----------------------|----------------------|
| <b>Kadryl</b> | Kadryl 10 | 57101       | 2500                 | 3000                 |
|               | Kadryl 16 | 57102       | 5000                 | 6000                 |
|               | Kadryl 22 | 57103       | 7500                 | 9000                 |

**Atria** str 89

|              |          | nr artykułu | CENA NETTO BLAT 25MM | CENA NETTO BLAT 36MM |
|--------------|----------|-------------|----------------------|----------------------|
| <b>Atria</b> | Atria 10 | 58101       | 5000                 | 6000                 |
|              | Atria 18 | 58102       | 8000                 | 9600                 |
|              | Atria 22 | 58103       | 11000                | 13200                |
|              | Atria 26 | 58104       | 16000                | 19200                |

## Ceny DETAL

**Feniks** str 90

|               |              | nr artykułu | CENA NETTO BLAT 72MM |  |
|---------------|--------------|-------------|----------------------|--|
| <b>Feniks</b> | Segment A    | 59101       | 5000                 |  |
|               | Segment B    | 59102       | 5000                 |  |
|               | Feniks 17/19 | 59103       | 25000                |  |
|               | Feniks 13/15 | 59104       | 20000                |  |
|               | Feniks 9/11  | 59105       | 15000                |  |
|               | Feniks 5/7   | 59106       | 10000                |  |

**Pegaz** str 91

|              |           | nr artykułu | CENA NETTO BLAT 72MM |  |
|--------------|-----------|-------------|----------------------|--|
| <b>Pegaz</b> | Pegaz 4/8 | 60101       | Wycena indywidualna  |  |

**Topaz** str 92

|              |                              | nr artykułu | CENA NETTO BLAT 72MM |  |
|--------------|------------------------------|-------------|----------------------|--|
| <b>Topaz</b> | Topaz dł120-200 x sz60-120cm | 61101       | 5000                 |  |

**Prima** str 93

|              |          | nr artykułu | CENA NETTO BLAT 25MM | CENA NETTO BLAT 36MM |
|--------------|----------|-------------|----------------------|----------------------|
| <b>Prima</b> | Prima 8  | 62101       | 2500                 | 3000                 |
|              | Prima 10 | 62102       | 3000                 | 3600                 |
|              | Prima 14 | 62103       | 4000                 | 4800                 |
|              | Prima 18 | 62104       | 5000                 | 6000                 |
|              | Prima 22 | 62105       | 6000                 | 7200                 |
|              | Prima 26 | 62106       | 7000                 | 8400                 |